

LE TOP EN PROMO
JUSQU'AU 30 NOVEMBRE 2025

ÉCHAFAUDAGES TÉLESCOPIQUES p.11

Z'TOWER

À PARTIR DE **1862 €HT** !



X'TOWER

À PARTIR DE **2611 €HT** !

kit de chargement offert



ÉCHAFAUDAGE ALU SOUDÉ p.9

NEOLIUM EVO

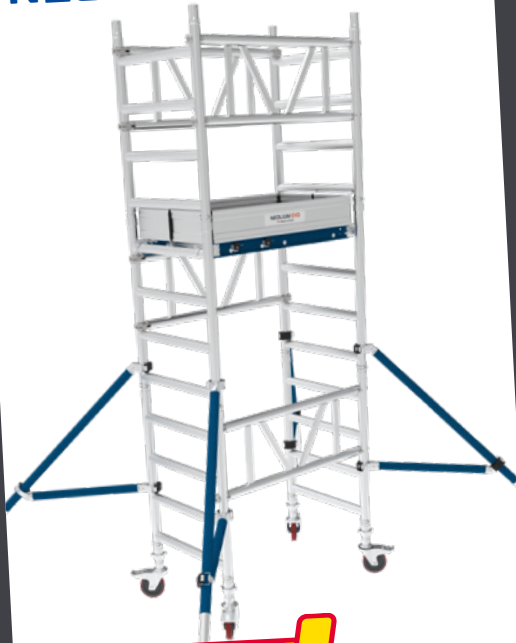

À PARTIR DE **2022 €HT** !

ÉCHAFAUDAGES FIXES p.4

NOUVEAU

POLYPACK 80 M²
3 solutions en 1 seul lot

À PARTIR DE **7169 €HT** !

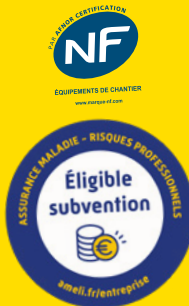

PLATES-FORMES PIRL p.18



VELOCE
garde-corps portillon

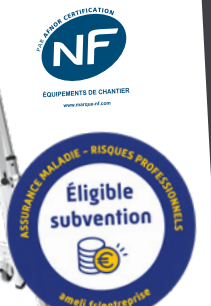

À PARTIR DE **797 €HT** !

SUBVENTIONS TOP BTP
 Bénéficiez jusqu'à **25 000€**
 de subvention pour l'achat
 de nos produits éligibles.

50% DU MONTANT HT
 DES SOMMES ENGAGÉES

Demande de réservation via net-entreprises.fr



NOUVEAU

SUBVENTIONS
MONTE-MATÉRIAUX
 + d'infos p.17

Jusqu'à **70%**
 d'aide à l'achat
 de nos Apache, Nevada
 et Montana.



PRIX PROMO
256 €HT !

p.17

KIT PANNEAUX
PHOTOVOLTAÏQUES

COMPATIBLE AVEC NOS
 MONTE-MATÉRIAUX
APACHE ET NEVADA

LOTS R200 GARDE-CORPS MONOBLOCS



PRIMO 60 M²

NOUVEAU

- L : 9,00 m - H : 4,00 m plancher
- Surface de travail 10 x 6 m
- 2 lots de 3 amarrages recommandés ⁽¹⁾
- 1 version acier

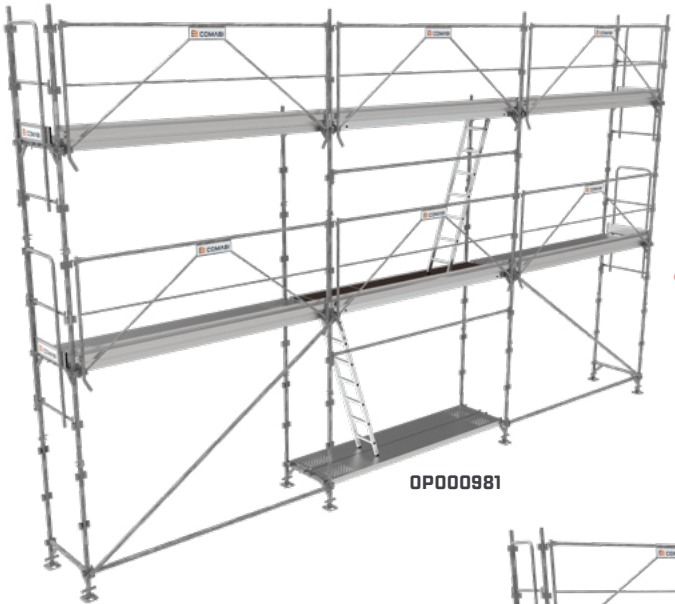

OP000981

FIRST 80 M²

- L : 9,00 m - H : 6,00 m plancher
- Surface de travail 10 x 8 m
- 2 lots de 3 amarrages recommandés ⁽¹⁾
- 2 versions : aluminium et acier

Montage en toute sécurité par 1 seul opérateur **+**

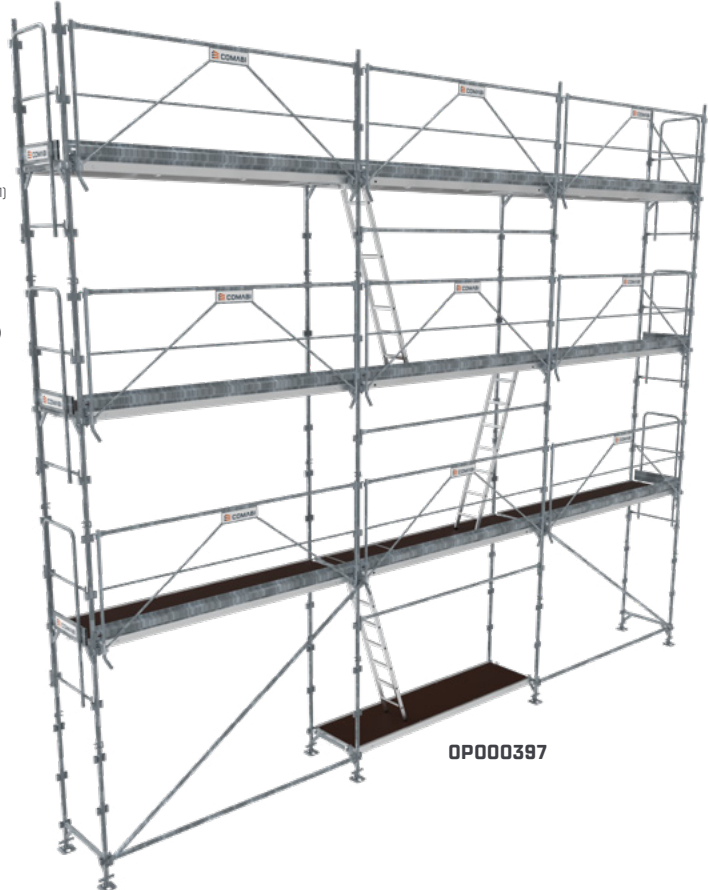

OP000397

+ Plancher de départ sur tous nos lots R200 pour + de confort

PREMIUM 160 M² AVEC ESCALIERS

NOUVEAU

- L : 15,00 m - H : 8,00 m plancher
- Surface de travail 16 x 10 m
- 4 lots de 3 amarrages recommandés ⁽¹⁾
- 1 version acier
- Escalier Unistep 8,00 m

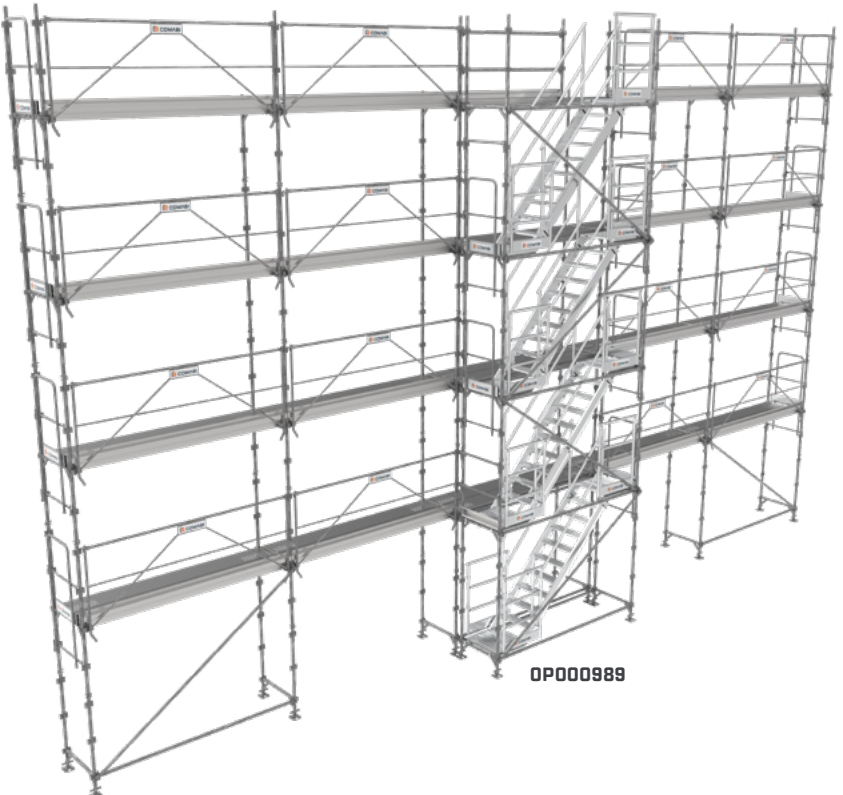

OP000989

Escalier Unistep : déplacements ultra aisés et sécurisés **+**



Plancher alu/bois Plancher aluminium Plancher acier



Garde-corps permanent monobloc SECURITUP avec plinthe intégrée pour un gain de temps Garde-corps permanent monobloc FUSIO diagonalisant sans plinthe

COMPOSITION

Code	Désignation	Lot	Acier												Aluminium				
			1	1*	2	2*	3	3*	4	4*	5	5*	6	6*	7	7**	8	8**	9
04101003	RCM24 Socle à vis articulé débattement 0,45 m (Ø38 mm)	8	8	8	8	10	10	10	10	12	12	16	16	8	8	10	10	12	12
04702013	R1 Cadre de départ en U1,20 m - Alu	-	-	-	-	-	-	-	-	-	-	-	-	4	4	5	5	6	6
04002009	R1 Cadre de départ en U1,20 m - Acier	4	4	4	4	5	5	5	5	6	6	8	8	-	-	-	-	-	-
04702010	R3 Cadre en H 2,00 m - Aluminium	-	-	-	-	-	-	-	-	-	-	-	-	10	10	12	12	20	20
04002004	R3 Cadre en H 2,00 m - Acier	6	6	10	10	12	12	17	17	20	20	28	28	-	-	-	-	-	-
04702011	R4 Cadre 2,00 m asymétrique - Alu	-	-	-	-	-	-	-	-	-	-	-	-	2	2	3	3	4	4
04002006	R4 Cadre 2,00 m asymétrique - Acier	2	2	2	2	3	3	3	3	4	4	4	4	-	-	-	-	-	-
00026705	M368 - M4100 montant 1m - 2 nœuds	-	-	-	-	-	-	-	-	-	1	1	-	-	-	-	-	-	-
04204040	Longeron forte charge 2,00 m	-	-	-	-	-	-	-	-	-	2	2	-	-	-	-	-	-	-
04204043	Longeron forte charge 3,00 m	2	2	2	2	2	2	2	2	2	2	17	17	2	2	2	2	2	2
00010520	RCM630 Lisse latérale 3,00m	2	2	3	3	3	3	4	4	4	4	-	-	3	3	3	3	4	4
04005005	RCM30 Diagonale verticale indexée, maille 3x2m	2	2	2	2	2	2	2	2	2	6	6	6	6	6	6	6	8	8
00015104	RCM180 Etrier à pion pour débiter la file de diagonales indexées	-	-	-	-	-	-	-	-	-	-	-	-	2	2	2	2	2	2
04704003	Securit'up Garde-corps monobloc sécurité - Aluminium	-	-	-	-	-	-	-	-	-	-	-	-	9	9	12	12	20	20
04004031	FUSIO300 Garde-corps diagonalisant montage / démontage en sécurité 1 personne	6	6	9	9	12	12	16	16	20	20	16	16	-	-	-	-	-	-
04004006	GCM5080 Garde-corps monobloc sécurité avec plinthe	4	4	6	6	6	6	8	8	8	8	14	14	-	-	-	-	-	-
00010550	RCM608 Lisse 0,80m	-	-	-	-	-	-	-	-	-	3	3	-	12	12	12	12	16	16
04010320	Plancher R08-C3000X730	5	-	7	-	10	-	13	-	17	-	20	-	7	-	10	-	17	-
04010335	Plancher R08-CT3000X730	2	2	3	3	3	3	4	4	4	4	-	-	3	-	3	-	4	-
04010001	RCE300 - Plateau acier 3,00 m largeur 0,36 mm	-	10	-	14	-	20	-	26	-	34	-	40	-	-	-	-	-	-
04010351	Plancher R08-A 3000x730	-	-	-	-	-	-	-	-	-	-	-	-	7	-	10	-	17	-
04010359	Plancher R08-AT 3000x730	-	-	-	-	-	-	-	-	-	-	-	-	3	-	3	-	4	-
02460034	RCM48 Échelle Aluminium	2	2	3	3	3	3	4	4	4	4	-	-	3	3	3	3	4	4
04010204	PC200 Plinthe acier 2,00 m	-	-	-	-	-	-	-	-	-	1	1	-	-	-	-	-	-	-
04010201	PC300 Plinthe acier 3,00 m	6	6	9	9	12	12	16	16	20	20	16	16	-	-	-	-	-	-
04010208	PC080 Plinthe acier 0,80 m	-	-	-	-	-	-	-	-	-	1	1	-	6	6	6	6	8	8
04240019	Unistep escalier 3x2m monobloc	-	-	-	-	-	-	-	-	-	4	4	-	-	-	-	-	-	-
04240024	Unistep garde-corps latéral volée 2m	-	-	-	-	-	-	-	-	-	8	8	-	-	-	-	-	-	-
04240026	Unistep garde-corps latéral palier 2m	-	-	-	-	-	-	-	-	-	9	9	-	-	-	-	-	-	-
00010992	Etrier double à clavettes	-	-	-	-	-	-	-	-	-	8	8	-	-	-	-	-	-	-
00014620	Manchon Kombi à clavette	-	-	-	-	-	-	-	-	-	1	1	-	-	-	-	-	-	-
00035775	Notice R200	1	1	1	1	1	1	1	1	1	1	1	1	1	1	1	1	1	1

⁽¹⁾ Préconisation pour une structure non recouverte

LOT	Acier	CODE PROMO Gencod	PRIX PROMO Tarif 2025
1	60 m ² PROGRESS PRIMO garde-corps FUSIO + planchers alu/bois + plinthes	OP000982 3534740179506	5665 €HT 12322 €HT
1*	60 m ² PROGRESS PRIMO garde-corps FUSIO + planchers acier + plinthes	OP000981 3534740179490	5415 €HT 11772 €HT
2	80 m ² PROGRESS FIRST garde-corps FUSIO + planchers alu/bois + plinthes	OP000397 3534740158751	7643 €HT 17854 €HT
2*	80 m ² PROGRESS FIRST garde-corps FUSIO + planchers acier + plinthes	OP000613 3534740170541	7079 €HT 16284 €HT
3	104 m ² PROGRESS MEDIUM garde-corps FUSIO + planchers alu/bois + plinthes	OP000399 3534740159775	9704 €HT 21028 €HT
3*	104 m ² PROGRESS MEDIUM garde-corps FUSIO + planchers acier + plinthes	OP000614 3534740170558	8899 €HT 19928 €HT
4	130 m ² PROGRESS MEDIUM garde-corps FUSIO + planchers alu/bois + plinthes	OP000984 3534740178059	12280 €HT 27816 €HT
4*	130 m ² PROGRESS MEDIUM garde-corps FUSIO + planchers acier + plinthes	OP000985 3534740178066	11495 €HT 25686 €HT
5	160 m ² PROGRESS PREMIUM garde-corps FUSIO + planchers alu/bois + plinthes	OP000401 3534740159799	14178 €HT 32182 €HT
5*	160 m ² PROGRESS PREMIUM garde-corps FUSIO + planchers acier + plinthes	OP000615 3534740170565	13281 €HT 30312 €HT
6	160 m ² PROGRESS PREMIUM garde-corps FUSIO + planchers alu/bois + plinthes + volée d'escaliers	OP000990 3534740179582	23259 €HT 50578 €HT
6*	160 m ² PROGRESS PREMIUM garde-corps FUSIO + planchers acier + plinthes + volée d'escaliers	OP000989 3534740179575	22249 €HT 48378 €HT

* Même composition mais avec planchers acier

LOT	Aluminium	CODE PROMO Gencod	PRIX PROMO Tarif 2025
7	80 m ² RECORD FIRST garde-corps SECURITUP + planchers alu/bois	OP000634 3534740171562	10548 €HT 22372 €HT
7**	80 m ² RECORD FIRST garde-corps SECURITUP + planchers aluminium	OP000635 3534740171579	11474 €HT 24548 €HT
8	104 m ² RECORD MEDIUM garde-corps SECURITUP + planchers alu/bois	OP000636 3534740171586	13241 €HT 27975 €HT
8**	104 m ² RECORD MEDIUM garde-corps SECURITUP + planchers aluminium	OP000637 3534740171593	14728 €HT 30738 €HT
9	160 m ² RECORD PREMIUM garde-corps SECURITUP + planchers alu/bois	OP000638 3534740171609	19745 €HT 43282 €HT
9**	160 m ² RECORD PREMIUM garde-corps SECURITUP + planchers aluminium	OP000639 3534740171616	21644 €HT 47873 €HT

** Même composition mais avec planchers aluminium

LOTS R200 GARDE-CORPS LISSES



MEDIUM 104 M²

- L : 12,00 m - H : 6,00 m plancher
- Surface de travail 13 x 8 m
- 3 lots de 3 amarrages recommandés ⁽¹⁾
- 1 version : acier

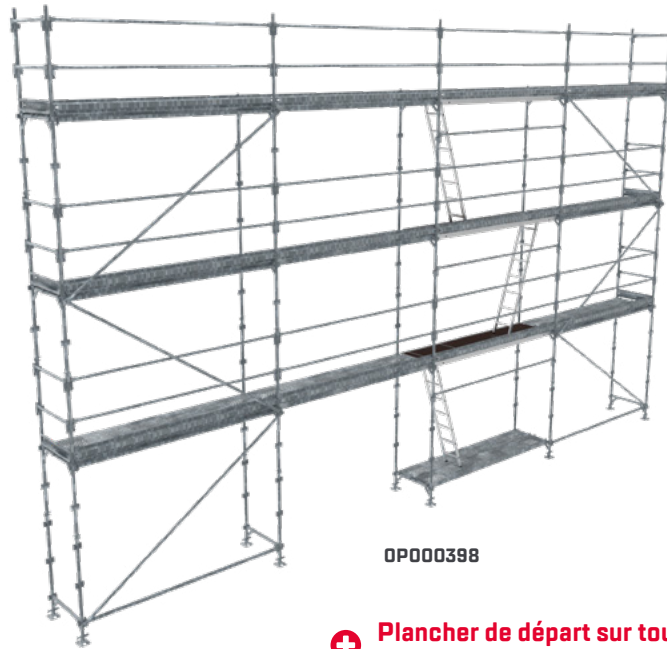

OP000398

+ Plancher de départ sur tous nos lots R200 pour + de confort

MEDIUM 130 M²

- L : 12,00 m - H : 8,00 m plancher
- Surface de travail 13 x 10 m
- 3 lots de 3 amarrages recommandés ⁽¹⁾
- 1 version : acier

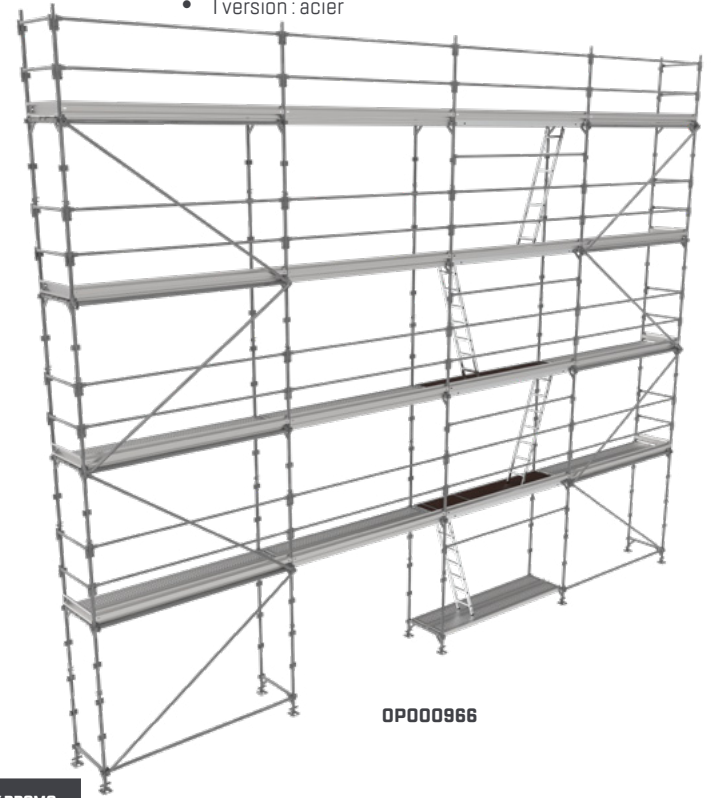

OP000966

COMPOSITION

Code	Désignation	Lot	Acier			
			FIRST 80 m ²	MEDIUM 104 m ²	MEDIUM 130 m ²	PREMIUM 160 m ²
04101003	RCM24 Socle à vis articulé débattement 0,45 m (Ø38 mm)	8	10	10	12	12
04002009	R1 Cadre de départ en U 1,20 m - Acier	4	5	5	6	6
04002004	R3 Cadre en H 2,00 m - Acier	10	12	17	20	20
04002006	R4 Cadre 2,00 m asymétrique - Acier	2	3	3	4	4
04204043	Longeron forte charge 3,00 m	8	8	10	10	10
00010520	RCM630 Lisse latérale 3,00m	21	27	36	44	44
04005005	RCM30 Diagonale verticale indexée, maille 3,00 x 2,00m	6	6	8	8	8
00010550	RCM608 Lisse d'extrémité 0,80 m	12	12	16	16	16
04010335	Plancher R08-CT3000X730	3	3	4	4	4
04010001	RCE300 - Plateau acier 3,00 m largeur 0,36 mm	14	20	26	34	34
02460034	RCM48 Échelle Aluminium	3	3	4	4	4
04010201	PC300 Plinthe acier 3,00 m	9	12	16	20	20
04010208	PC080 Plinthe acier 0,80 m	6	6	8	8	8
00035775	Notice R200	1	1	1	1	1

LOT	Acier	CODE PROMO Gencod	PRIX PROMO Tarif 2025
10	80 m ² PROGRESS FIRST garde-corps lisses + planchers acier + plinthes	OP000396 3534740159744	6478 €HT 14834 €HT
11	104 m ² PROGRESS MEDIUM garde-corps lisses + planchers acier + plinthes	OP000398 3534740159768	8158 €HT 17898 €HT
12	130 m ² PROGRESS MEDIUM garde-corps lisses + planchers acier + plinthes	OP000966 3534740178073	10404 €HT 22936 €HT
13	160 m ² PROGRESS PREMIUM garde-corps lisses + planchers acier + plinthes	OP000400 3534740159782	12297 €HT 26878 €HT

⁽¹⁾ Préconisation pour une structure non recouverte

LOTS R200 GARDE-CORPS LISSES



BUDGET 60 M²

- L : 9,00 m - H : 4,00 m plancher
- Surface de travail 10 x 6 m
- 1 lot de 3 amarrages recommandé
- 1 version : acier



OP000581 + OP000582

BUDGET 78 M²

- L : 12,00 m - H : 4,00 m plancher
- Surface de travail 13 x 6 m
- 1 lot de 3 amarrages recommandé
- 1 version : acier

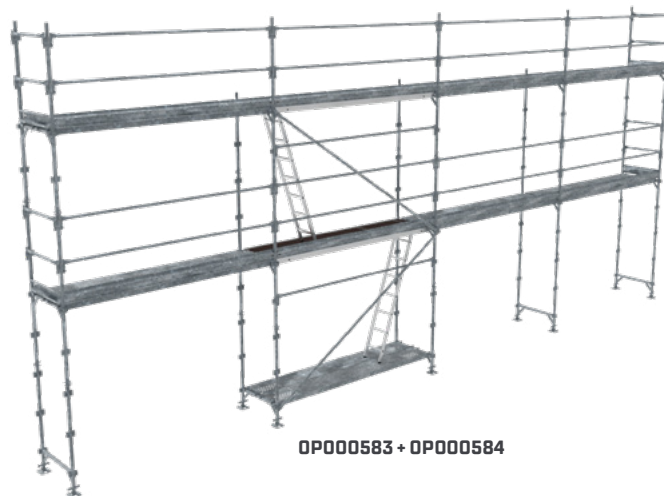

OP000583 + OP000584

BUDGET 128 M²

- L : 15,00 m - H : 6,00 m plancher
- Surface de travail 16 x 8 m
- 2 lots de 3 amarrages recommandés
- 1 version : acier

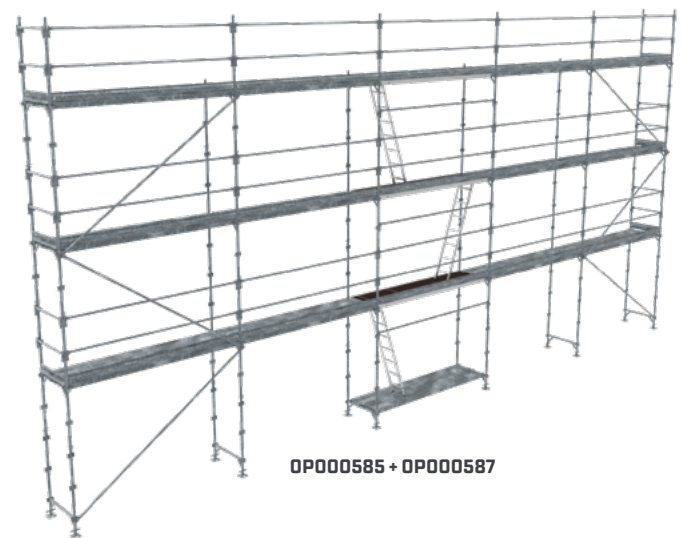

OP000585 + OP000587

+ Plancher de départ sur tous nos lots R200 pour + de confort

LOT	Acier	CODE PROMO Gencod	PRIX PROMO Tarif 2025
14	R200 PROGRESS BUDGET 60 m ² (pack structure et planchers)	OP000581 3534740168173	4097 €HT 9146 €HT
14*	R200 PROGRESS BUDGET 60 m ² (pack plinthes)	OP000582 3534740168180	269 €HT 468 €HT
15	R200 PROGRESS BUDGET 78 m ² (pack structure et planchers)	OP000583 3534740168197	5093 €HT 11208 €HT
15*	R200 PROGRESS BUDGET 78 m ² (pack plinthes)	OP000584 3534740168203	344 €HT 588 €HT
16	R200 PROGRESS BUDGET 128 m ² (pack structure et planchers)	OP000585 3534740168210	8590 €HT 18838 €HT
16*	R200 PROGRESS BUDGET 128 m ² (pack plinthes)	OP000587 3534740168227	619 €HT 1059 €HT

COMPOSITION

Code	Désignation	Lot	Acier		
			BUDGET 60 m ²	BUDGET 78 m ²	BUDGET 128 m ²
PACK STRUCTURE ET PLANCHERS					
04101002	RCM24F Socle à vis fixe débattement 0,45 m (Ø38 mm)	8	10	10	12
04002009	R1 Cadre de départ en U 1,20 m - acier	4	5	5	6
04002004	R3 Cadre en H 2,00 m - acier	6	7	7	14
04002006	R4 Cadre 2,00 m asymétrique - acier	2	3	3	4
04030054	Échelle acier	2	2	2	3
04010335	R08-CT3000X730 - Plancher d'accès alu-bois - longueur 3,00 m - largeur 0,73 m	2	2	2	3
04010001	RCE300 - Plateau acier crochets sertis - longueur 3,00 m - largeur 0,36 m	10	14	14	26
04005005	RCM30 Diagonale verticale indexée, maille 3,00 x 2,00 m	2	2	2	6
00010550	RCM608 Lisse d'extrémité 0,80 m	8	8	8	12
00010520	RCM630 Lisse latérale 3,00 m	14	18	18	33
PACK PLINTHES					
Code	Désignation	Lot	14*	15*	16*
04010208	PC080 Plinthe acier 0,80 m	4	4	4	6
04010201	PC300 Plinthe acier 3,00 m	6	8	8	15

LOTS R200 PIGNON



Sauf lots non MDS

PIGNON 88 M²

- L : 9,00 m - H : 8,00 m plancher
- Surface de travail 10 x 8 m + pignon 2 x 4 m
- 2 lots de 3 amarrages recommandés ⁽¹⁾
- 2 versions : aluminium et acier



OP000146

NOUVEAU

POLYPACK 80 M²

- 3 solutions en 1 seul lot :
- Façade L : 12,00 m - H : 4,00 m plancher
- Façade L : 9,00 m x H : 6,00 m plancher
- Pignon L : 9,00 m x H : 6,00 m plancher
- 2 lots de 3 amarrages recommandés ⁽¹⁾
- 1 version : acier



Pignon 9,00 x 6,00 m plancher

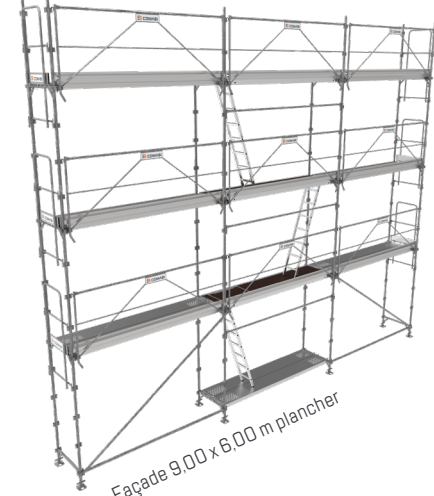

OP000992

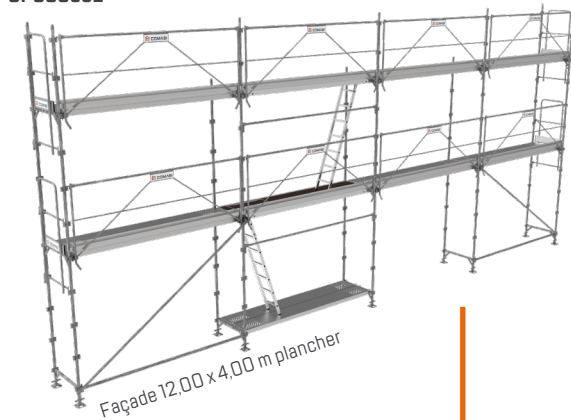

Façade 12,00 x 4,00 m plancher

LOT	ACIER	Montage, démontage en sécurité	CODE PROMO Gencod	PRIX PROMO Tarif 2025
7	80 m ² PROGRESS POLYPACK + planchers RCE acier + garde-corps FUSIO	MDS	OP000992 3534740179780	7169 €HT 15951 €HT
8	80 m ² PROGRESS POLYPACK + planchers RO8 alu/bois + garde-corps FUSIO	MDS	OP000993 3534740179797	7519 €HT 16723 €HT

LOT	Acier	Montage, démontage en sécurité	CODE PROMO Gencod	PRIX PROMO Tarif 2025
1	88 m ² PROGRESS PIGNON + planchers RCE acier + garde-corps lisses	MDS	OP000146 3534740149660	7704 €HT 17151 €HT
2	88 m ² PROGRESS PIGNON + planchers RO8 alu/bois + garde-corps lisses	MDS	OP000145 3534740149653	8280 €HT 17921 €HT
3	88 m ² PROGRESS PIGNON + planchers RCE acier + garde-corps FUSIO	MDS	OP000162 3534740150413	9166 €HT 18726 €HT
4	88 m ² PROGRESS PIGNON + planchers RO8 alu/bois + garde-corps FUSIO	MDS	OP000148 3534740149684	9406 €HT 18498 €HT

LOT	Aluminium	Montage, démontage en sécurité	CODE PROMO Gencod	PRIX PROMO Tarif 2025
5	88 m ² RECORD PIGNON + planchers RO8 alu/bois + garde-corps SECURITUP	MDS	04000357 3534740131863	11470 €HT 25365 €HT
6	88 m ² RECORD PIGNON + planchers tout alu + garde-corps SECURITUP	MDS	04000360 3534740131894	13336 €HT 27816 €HT

COMPOSITION

Code	Désignation	Lot	PIGNON 88 M ²						POLYPACK 80 M ²	
			Acier			Alu			Acier	
04101003	RCM24 Soile à vis articulé débattement 0,45 m (Ø38 mm)	8	8	8	8	8	8	10	10	
04002009	R1 Cadre de départ en U1,20 m - Acier	4	4	4	4	-	-	5	5	
04702013	R1 cadre de départ en U1,20 m - Aluminium	-	-	-	-	4	4	-	-	
04002004	R3 Cadre en H2,00m Acier	14	14	14	14	-	-	10	10	
04702010	R3 Cadre en H2,00m Aluminium	-	-	-	-	14	14	-	-	
04002006	R4 Cadre 2,00 m asymétrique Acier	-	-	-	-	-	-	3	3	
04204043	Longeron forte charge 3,00 m	10	10	2	2	2	2	2	2	
00010520	RCM630 Lisse latérale 3,00 m	24	24	4	4	4	4	3	3	
04005005	RCM30 Diagonale verticale indexée, maille 3x2m	7	7	2	2	7	7	2	2	
00015104	RCM180 Etrier à pion	-	-	-	-	2	2	-	-	
04004031	FUSIO300 Garde-corps diagonalisant montage / démontage en sécurité 1 personne	-	-	10	10	-	-	9	9	
04004006	GCMS080 Garde-corps monobloc sécurité avec plinthe	-	-	8	8	-	-	6	6	
04704003	SECURITUP ALUMINIUM Garde-corps monobloc sécurité avec plinthe 3,00m	-	-	-	-	10	10	-	-	
00010550	RCM608 Lisse d'extrémité 0,80m	16	16	-	-	16	16	4	4	
04010351	Plancher RO8-A3000X730 Tout Aluminium	-	-	-	-	-	7	-	-	
04010359	Plancher RO8-AT3000X730 Tout Aluminium	-	-	-	-	-	4	-	-	
04010320	Plancher RO8-C3000X730	-	7	-	7	7	-	-	7	
04010335	Plancher RO8-CT3000X730	4	4	4	4	4	-	3	3	
04010001	RCE300 - Plateau acier 3,00m largeur 0,36	14	-	14	-	-	-	14	-	
02460034	RCM48 Échelle Aluminium	4	4	4	4	4	4	3	3	
04010201	PC300 Plinthe acier 3,00m	10	10	10	10	-	-	9	9	
04010208	PC080 Plinthe acier 0,80m	8	8	-	-	8	8	2	2	
00035775	Notice R200	1	1	1	1	1	1	-	-	

⁽¹⁾ Préconisation pour une structure non recouverte

REMORQUES R200

RECORD 88 M²



Remorque Record vendue vide

ROLLER 160 M²



NOUVEAU



Conteneur vendu vide

Remorque Roller



IMMATRICULATION ET CARTE GRISE OFFERTES SUR DEMANDE

REMORQUES R200

SYSTÈME D'ACCROCHE	COMPATIBILITÉ LOTS R200	CODE PROMO Gencod	PRIX PROMO Tarif 2025
Boîte à rotule	OP000162	OP000978 3534740179469	6405 €HT 18834 €HT NEW
Boîte à rotule	OP000148	OP000388 3534740158167	6405 €HT 18834 €HT
Boîte à rotule	OP000357 OP000360	04000358 3534740131870	6405 €HT 18834 €HT
Boîte à rotule	OP000401 OP000615 OP000638 OP000639	OP000610 3534740169859	15889 €HT 24668 €HT
Anneau	OP000401 OP000615 OP000638 OP000639	OP000979 3534740179476	15999 €HT 24862 €HT NEW
JEU DE RIDELLES pour remorques 160 m ²		OP000612 3534740169873	2242 €HT 3537 €HT

L'immatriculation est à la charge du client après achat.

ÉCHELLES + PLANCHERS À TRAPPE R08-CT

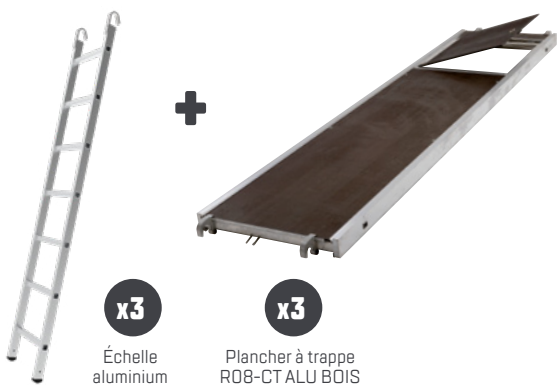

x3

Échelle aluminium

x3

Plancher à trappe R08-CT ALU BOIS

PLANCHERS R08



x3

Plancher R08 ALU BOIS 3,00x0,73 m

PLANCHERS R14 AC-CS CROCHETS SOUDÉS

NOUVEAU



x12

x24

x42

R14 AC-CS acier 200 kg/m² 3,00 x 0,36 m

POTENCE DE LEVAGE + POULIE À CLIQUET

NOUVEAU



x1

Poulie à cliquet (1)



x1

Potence de levage universelle

PLANCHERS RCE 300 CROCHETS SERTIS

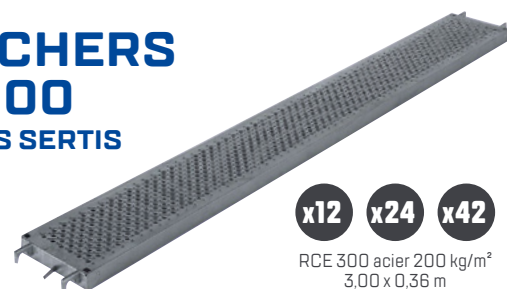

x12

x24

x42

RCE 300 acier 200 kg/m² 3,00 x 0,36 m

	CODE PROMO Gencod	PRIX PROMO Tarif 2025
LOT de 3 planchers à trappe R08-CT ALU BOIS 3,00 x 0,73 m + 3 échelles aluminium	0P000456 3534740160641	1220 €HT 2736 €HT
LOT de 3 planchers R08 ALU BOIS 3,00 x 0,73 m	0P000391 3534740159690	816 €HT 1656 €HT
LOT de 12 planchers RCE 300 200 kg/m ² 3,00 x 0,36 m	0P000167 3534740150420	1354 €HT 2652 €HT
LOT de 24 planchers RCE 300 200 kg/m ² 3,00 x 0,36 m	0P000168 3534740150437	2539 €HT 5304 €HT
LOT de 42 planchers RCE 300 200 kg/m ² 3,00 x 0,36 m	0P000169 3534740150444	4032 €HT 9262 €HT
LOT de 12 planchers R14 AC-CS 200 kg/m ² 3,00 x 0,36 m	0P000999 3534740179858	1465 €HT 2988 €HT
LOT de 24 planchers R14 AC-CS 200 kg/m ² 3,00 x 0,36 m	0P001000 3534740179865	2749 €HT 5976 €HT
LOT de 42 planchers R14 AC-CS 200 kg/m ² 3,00 x 0,36 m	0P001001 3534740179872	4495 €HT 10458 €HT
LOT de 1 potence de levage universelle + 1 poulie à cliquet (1)	0P000997 3534740179834	269 €HT 669 €HT

(1) Poulie diamètre 220 mm, blocage automatique par cliquets (à utiliser avec une corde (non fournie) de diamètre 20 à 26 mm en chanvre ou en polypropylène de diamètre 20 à 22 mm. Câble interdit.

LOT DE 3 AMARRAGES ANNEAU

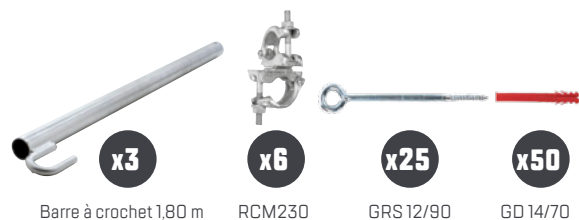

x3

Barre à crochet 1,80 m

x6

RCM230

x25

GRS 12/90

x50

GD 14/70

- 04230054 BAI80 Barre à crochet 1,80m, fixation directe sur anneau
- 00081440 RCM230 Collier orientable EN74
- 04230034 Sachet de 25 pitons métalliques GRS 12/90
- 04230033 Sachet de 50 chevilles plastique GD 14/70

	CODE PROMO Gencod	PRIX PROMO Tarif 2025
LOT de 3 amarrages «anneau»	04000162 3534740118994	434 €HT 949 €HT

LOT DE 3 AMARRAGES À FRAPPER

NOUVEAU



x3

Barre d'amarrage à frapper 1,80 m

x6

RCM230

x25

GRS 12/90

x50

GD 14/70

- 04230059 Barre d'amarrage rapide à frapper 1,80 m
- 00081440 RCM230 Collier orientable EN74
- 04230034 Sachet de 25 pitons métalliques GRS 12/90
- 04230033 Sachet de 50 chevilles plastique GD 14/70

	CODE PROMO Gencod	PRIX PROMO Tarif 2025
LOT de 3 amarrages à frapper	0P000998 3534740179841	448 €HT 971 €HT

LOT DE 3 AMARRAGES VÉRIN DE FENÊTRE

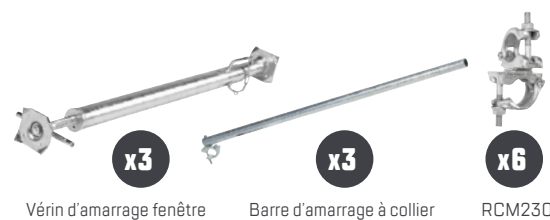

x3

Vérin d'amarrage fenêtre

x3

Barre d'amarrage à collier

x6

RCM230

- 04230050 Vérin d'amarrage fenêtre réglable 0,80 à 1,30m
- 00010675 RCM22 Barre d'amarrage à collier 1,50m
- 00081440 RCM230 Collier orientable EN74

	CODE PROMO Gencod	PRIX PROMO Tarif 2025
LOT de 3 amarrages «vérin de fenêtre»	04000163 3534740119007	538 €HT 1131 €HT

GARDE-CORPS FUSIO 3,00 M

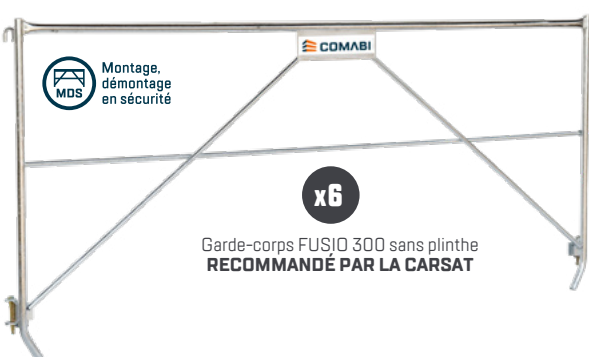

x6

Garde-corps FUSIO 300 sans plinthe RECOMMANDÉ PAR LA CARSAT

CADRES R3 2,00 M ACIER

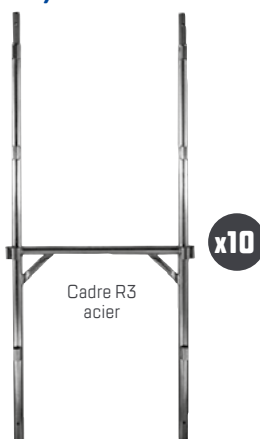

x10

Cadre R3 acier

CADRES R3 2,00 M ALU



x6

Cadre R3 aluminium

SOCLES RCM23

• Hauteur débattement 45 cm



x10

Socle RCM23

GOUPILLES RCM12

NOUVEAU



x30

x50

x100

Goupille RCM12 Ø 12 mm

	CODE PROMO Gencod	PRIX PROMO Tarif 2025
LOT de 6 garde-corps acier FUSIO 300 sans plinthe	0P000390 3534740159683	1085 €HT 2112 €HT
LOT de 10 cadres acier R3	0P000301 3534740154534	1142 €HT 2268 €HT
LOT de 6 cadres aluminium R3	0P000720 3534740174686	1319 €HT 2700 €HT
LOT de 10 socles acier RCM23	0P000963 3534740178042	386 €HT 988 €HT
LOT de 30 goupilles RCM12	0P000994 3534740179803	105 €HT 240 €HT
LOT de 50 goupilles RCM12	0P000995 3534740179810	165 €HT 408 €HT
LOT de 100 goupilles RCM12	0P000996 3534740179827	279 €HT 800 €HT
LOT de 3 stabilisateurs acier S1	0P000663 3534740172828	425 €HT 735 €HT
LOT de 3 compléments acier stabilisateurs S2	0P000664 3534740172835	296 €HT 507 €HT

STABILISATEURS S1 ET COMPLÉMENTS POUR STABILISATEUR S2



Acier



Sur structure R200 :
 • Le stabilisateur S1 ne doit pas être utilisé sur une hauteur plancher > 5,50 m.
 • Le stabilisateur S2 ne doit pas être utilisé sur une hauteur plancher > 7,50 m.

STABILISATEUR S2 = 1 stabilisateur S1 + 1 complément pour stabilisateur S2

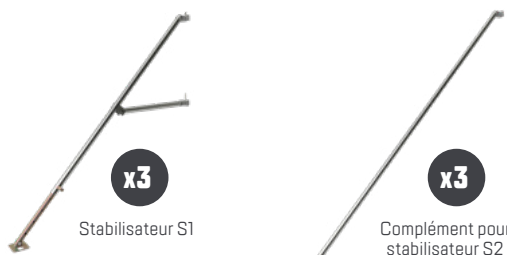

x3

Stabilisateur S1

x3

Complément pour stabilisateur S2

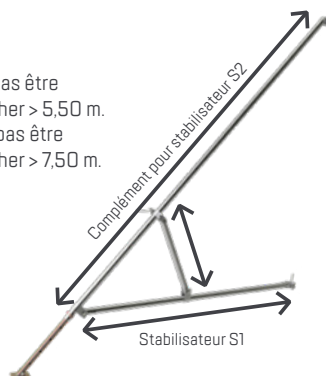

PONTS COUVREUR



- Modèles de pont couvreur 4 m disponibles sur demande
- Unique sur le marché
- Montage 100 % sécurisé

MODÈLE 6M

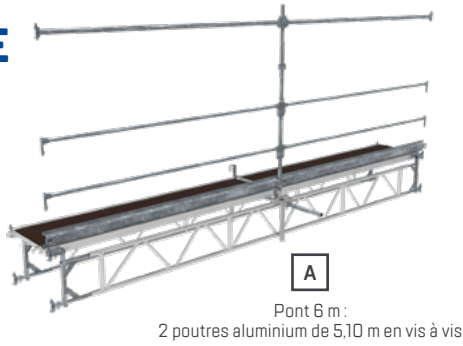

A
Pont 6 m :
2 poutres aluminium de 5,10 m en vis à vis

MODÈLE 9M

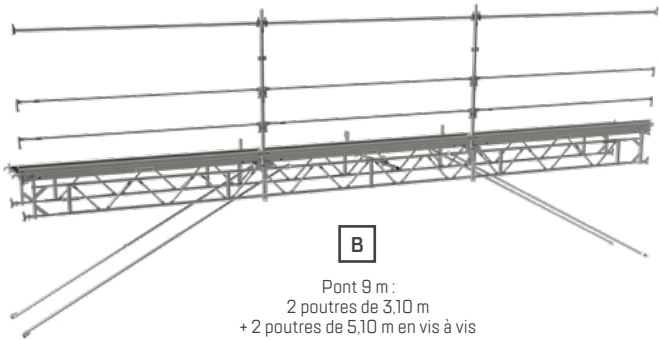

B
Pont 9 m :
2 poutres de 3,10 m
+ 2 poutres de 5,10 m en vis à vis

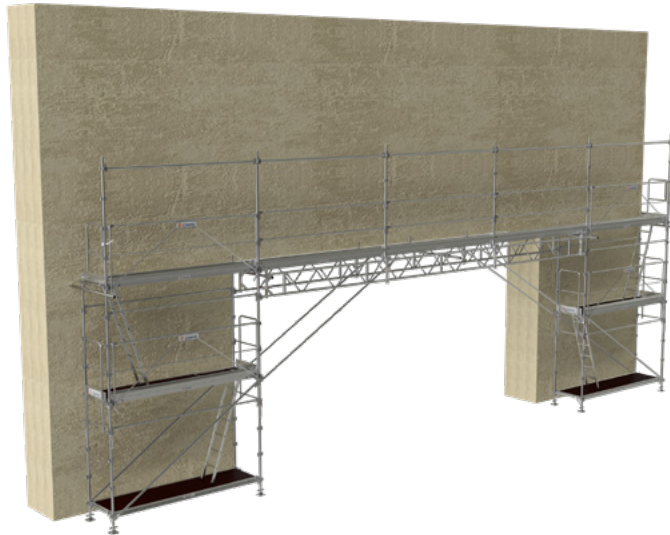

DÉPORTS COUVREUR

- 0,80 m, 1,00 m ou 1,50 m de déport en toute sécurité

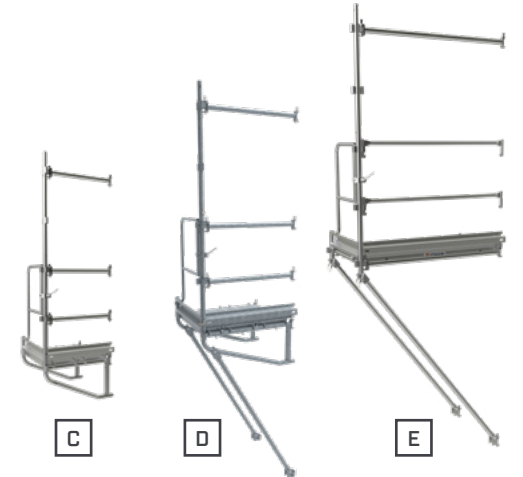

COMPOSITION PONTS

CODE	DÉSIGNATION	A	B
00010520	RCM630 Lisse latérale 3,00m	4	6
00015162	MH2400 Diagonale horizontale à collier maille	-	4
00080450	RCM12 Goupille D12 mm	2	4
00081440	RCM230 Collier orientable EN74	2	2
04002007	R5 Montant 1,00m Acier	2	4
04010201	PC300 Plinthe acier 3,00 m	2	3
04010320	Plancher R08-C3000X730	2	3
04099142	Demi Chariot Roulant (à utiliser par 2 avec un longeron standard)	2	4
04099143	Garde-corps d'extrémité 60cm passage sous gouttières	3	4
04099146	Barre-col-de-cygne	1	1
04099147	Boîte de 25 goupilles axes 12mm + bêta	1	2
04099148	Liaison Poutre Aluminium sur douilles réversibles	4	4
04204011	MS300 Longeron 3,00m	2	3
04204007	MS080 Longeron 0,80m	1	2
06001001	Poutre Aluminium 3,10mxH=0,40 m	-	2
06001003	Poutre Aluminium 5,10mxH=0,40 m	2	2
06001007	Ensemble 4 manchons de liaison poutre Aluminium	-	1
00035354	Notice R200 Couvreur	1	1
00034413	Notice R200	1	1

COMPOSITION DÉPORTS

CODE	DÉSIGNATION	C	D	E
00080450	RCM12 Goupille D12 mm	2	2	1
04002007	R5 Montant 1,00m Acier	2	2	1
04010208	PC080 Plinthe acier 0,80 m	2	1	1
04010205	PC150 Plinthe acier 1,50 m	-	-	1
04010207	PC100 Plinthe acier 1,00 m	-	1	-
04099143	Garde-corps d'extrémité 0,60 m passage sous gouttières	1	1	1
04204007	MS080 Longeron 0,80 m	3	-	-
04204006	MS100 Longeron 1,00 m	-	3	-
04204008	SOLIDIUM MS150 Longeron 1,50 m	-	-	3
04210117	Plateau R14AC-CS-OM80XOM18	-	1	-
04210110	Plateau R14AC-CS-OM80XOM36	2	2	-
04210109	Plateau R14AC-CS-1M00XOM36	-	-	-
04210107	Plateau R14AC-CS-1M50XOM36	-	-	2
04220018	Console C08-EMD-800	2	-	-
04220019	Console avec manchon C08-EMD1000 + douilles 1,00 m	-	2	-
00010915	RCM615 Lisse latérale 1,50 m	-	-	2
00033551	Jambe de force montée couvreur	-	-	2
04230031	M58 Jambe de force	-	2	-
00033552	Cadre spécial couvreur	-	-	1

LOT	ACIER	CODE PROMO Gencod	PRIX PROMO Tarif 2025
A	PONT COUVREUR 6,00 m linéaire complet	0P000130 3534740148571	3409 €HT 6553 €HT
B	PONT COUVREUR 9,00 m linéaire complet	0P000092 3534740143200	5684 €HT 10550 €HT
C	R200 PROGRESS DÉPORT COUVREUR 0,80 m complet	0P000093 3534740143217	637 €HT 1336 €HT
D	R200 PROGRESS DÉPORT COUVREUR 1,00 m complet	0P000801 3534740175577	800 €HT 1972 €HT
E	R200 PROGRESS DÉPORT COUVREUR 1,50 m complet	04000424 3534740136660	960 €HT 1700 €HT

PROTECTIONS ANTI-CHUTES UNYC®



KIT BUDGET +

Norme EN 361 - EN 365 | CE

Fréquence d'utilisation Niveau de confort ★★☆☆☆



1 harnais BUDGET

- 1 corde gainée tressée 10 m
- 1 antichute bloqueur coulissant
- 2 mousquetons acier
- 1 sac 20 L

TAILLE	CODE PROMO Gencod	PRIX PROMO Tarif 2025
S-M-L-XL	0P000824 3178740244361	132 €HT 224 €HT
XXL-XXXL	0P000825 3178740244378	129 €HT 220 €HT

Kits vendus sans le buste.

KIT COMFORT

Norme EN 358 - EN 361 - EN 365 | CE

Fréquence d'utilisation Niveau de confort ★★★☆☆



1 harnais COMFORT

- 1 corde gainée tressée 10 m
- 1 antichute bloqueur coulissant
- 2 mousquetons acier
- 1 anneau d'ancrage 1 m
- 1 sac 20 L

TAILLE	CODE PROMO Gencod	PRIX PROMO Tarif 2025
S-M-L-XL	0P000828 3178740244408	170 €HT 278 €HT
XXL-XXXL	0P000829 3178740244415	170 €HT 278 €HT

Kits vendus sans le buste.

KIT ESSENTIAL DUO

Norme EN 361 - EN 365 | CE

Fréquence d'utilisation Niveau de confort ★★★☆☆



1 harnais ESSENTIAL

- 1 longe corde double 1 m avec absorbeur d'énergie
- 1 sac 20 L

TAILLE	CODE PROMO Gencod	PRIX PROMO Tarif 2025
S-M-L-XL	0P000826 3178740244385	123 €HT 205 €HT
XXL-XXXL	0P000827 3178740244392	120 €HT 202 €HT

Kits vendus sans le buste.

M49 SPÉCIAL MAÇON

PRIMO 60 M²

- L : 9,00 m - H : 4,00 m plancher
- Surface de travail 10 x 6 m
- 2 lots de 3 amarrages recommandés ⁽¹⁾

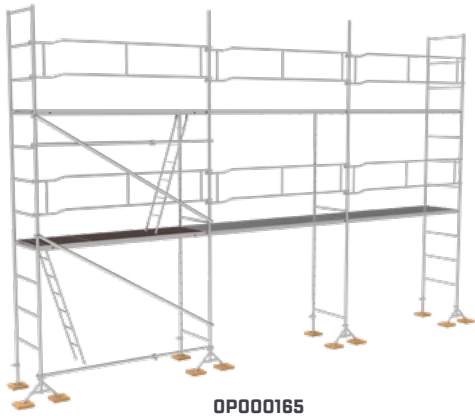

OP000165

MEDIUM 80 M²

- L : 9,00 m - H : 6,00 m plancher
- Surface de travail 10 x 8 m
- 2 lots de 3 amarrages recommandés ⁽¹⁾

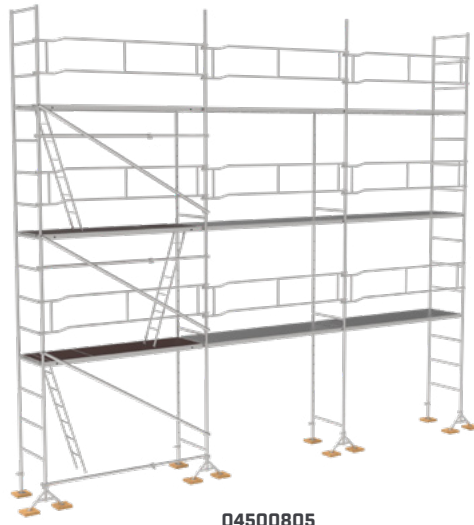

04500805

MASTER 104 M²

- L : 12,00 m - H : 6,00 m plancher
- Surface de travail 13 x 8 m
- 3 lots de 3 amarrages recommandés ⁽¹⁾

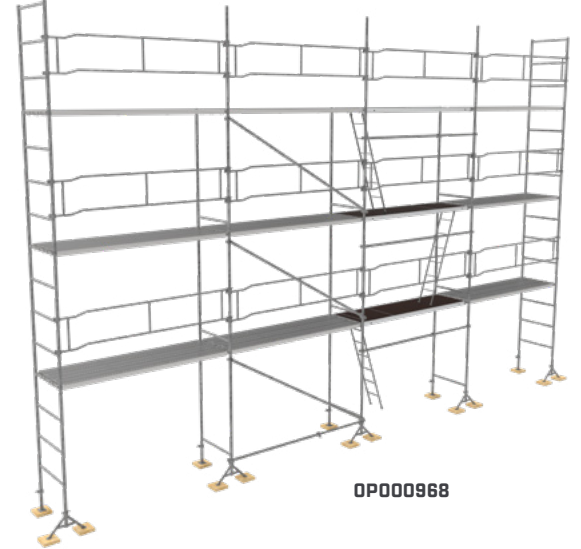

OP000968

LOT	Acier	CODE PROMO Gencod	PRIX PROMO Tarif 2025
1	60 m ² PRIMO structure seule	OP000164 3534740150215	2099 €HT 4122 €HT
2	60 m ² PRIMO PLUS structure + planchers acier + accès	OP000165 3534740150222	4055 €HT 8322 €HT
3	80 m ² MEDIUM structure seule	04500804 3534740132266	2947 €HT 5680 €HT
4	80 m ² MEDIUM PLUS structure + planchers acier + accès	04500805 3534740132273	5726 €HT 11980 €HT
5	104 m ² MASTER structure seule	OP000967 3534740178080	3410 €HT 7076 €HT
6	104 m ² MASTER PLUS structure + planchers acier + accès	OP000968 3534740178097	7520 €HT 15667 €HT
7	130 m ² EXPERT structure seule	OP000547 3534740167107	4319 €HT 8931 €HT
8	130 m ² EXPERT PLUS structure + planchers acier + accès	OP000535 3534740167008	9313 €HT 20435 €HT



EXPERT 130 M²

- L : 12,00 m - H : 8,00 m plancher
- Surface de travail 13 x 10 m
- 3 lots de 3 amarrages recommandés ⁽¹⁾

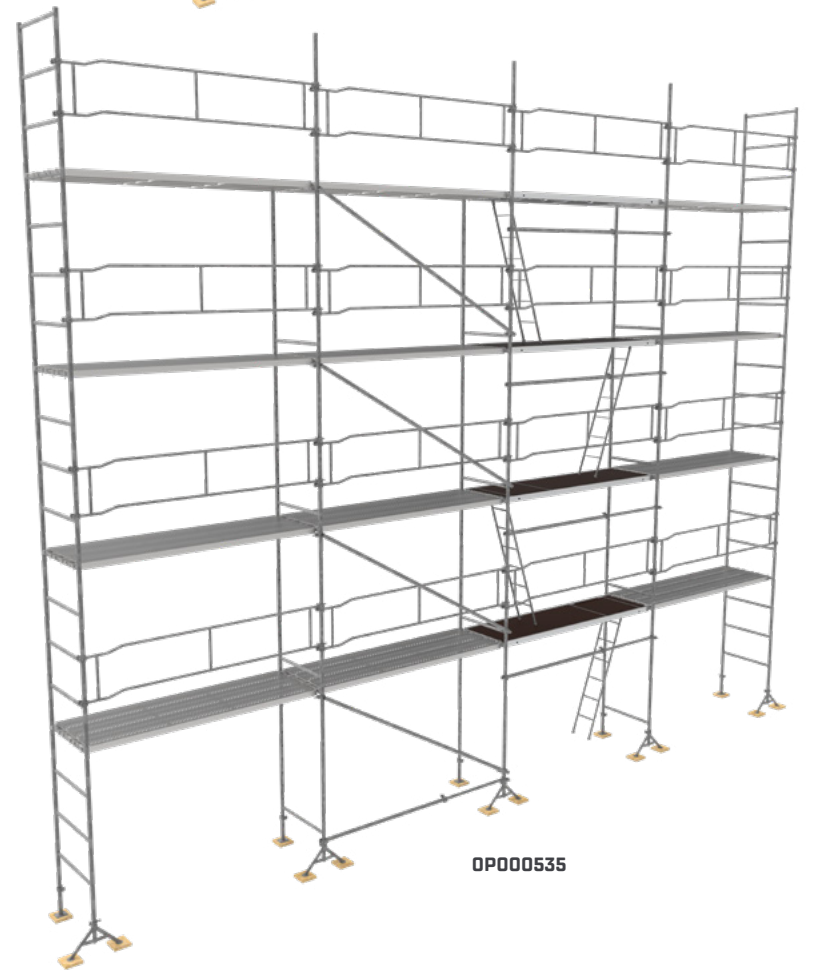

OP000535

⁽¹⁾ Préconisation pour une structure non recouverte

COMPOSITION

Code	Désignation	Lot	Acier							
			PRIMO 60 m ²		MEDIUM 80 m ²		MASTER 104 m ²		EXPERT 130 m ²	
04501004	M49 Pied de départ	4	4	4	4	4	5	5	5	5
04501005	M49 Pied triangle bas	4	4	4	4	4	5	5	5	5
04502001	M49 Cadre à passage, montants percés	4	4	4	6	6	9	9	12	12
04502005	M49 Cadre 2,00m - 4 barreaux	4	4	4	6	6	6	6	8	8
04502004	M49 Cadre 1,50m - 3 barreaux	2	2	2	2	2	2	2	2	2
04503001	M49 Poteau 1,60m (pour dernier niveau)	2	2	2	2	3	3	3	3	3
04504006	M49 Lisse réglable à clavier 2,00m à 3,50m	-	2	-	3	-	4	-	5	-
04504001	M49 garde-corps monobloc haut 0,50m sans plinthe - 3,00m	6	6	9	9	12	12	16	16	16
04305003	DVC-3,00 x 2,00m Diag. verticale à clavier sur montant D48,3 mm	2	2	3	3	3	3	4	4	4
04210024	SCE300 Plancher acier avec poignées largeur 0,30m	-	12	-	18	-	27	-	36	-
04010334	Plancher R08-CT3000X850 sans échelle	-	2	-	3	-	3	-	4	-
04030054	Échelle acier	-	2	-	3	-	3	-	4	-
00034237	Notice M49	1	1	1	1	1	1	1	1	1

Conformes au décret 2004-924 : avec garde-corps sécurité (GCMS) ou lisses + pack plinthes (à rajouter en complément du lot promo), le certificat de conformité est émis sous réserve de la vérification de la nomenclature achetée. Pour être conforme à la réglementation en vigueur se référer à la notice de montage du produit concerné.

CADRES 2,00M



x6

CADRES À PASSAGE MONTANTS PERCÉS



x6

PLANCHERS + ÉCHELLES



x3

Plancher à trappe R08-CT ALU BOIS 3,00 x 0,85 m

x3

Échelle acier

PLANCHERS SCE 300 CROCHETS SERTIS



x12 x24 x42

SCE acier 300 kg/m² 3,00 x 0,30 m

PLANCHERS R14 AC-CS CROCHETS SOUDÉS



NOUVEAU

x12 x24 x42

R14 AC-CS acier 200 kg/m² 3,00 x 0,30 m

GARDE-CORPS MONOBLOCS

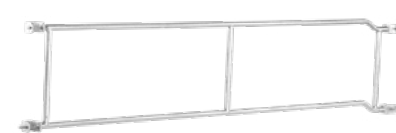

x6

	CODE PROMO Gencod	PRIX PROMO Tarif 2025
Lot de 6 cadres à passage montants percés	OP000360 3534740157696	583 €HT 996 €HT
Lot de 6 cadres 2 m 4 barreaux	OP000522 3534740166872	702 €HT 1178 €HT
Lot de 6 garde-corps monoblocs hauteur 0,50 m	OP000359 3534740157689	715 €HT 1386 €HT
Lot de 3 planchers à trappe R08CT ALU BOIS 3,00x0,85 m + 3 échelles acier	OP000023 3534740139555	1389 €HT 2934 €HT
Lot de 12 planchers SCE 300 300 kg/m ² 3,00x0,30 m	OP000149 3534740149691	110 €HT 2244 €HT
Lot de 24 planchers SCE 300 300 kg/m ² 3,00x0,30 m	OP000150 3534740149707	2040 €HT 4488 €HT
Lot de 42 planchers SCE 300 300 kg/m ² 3,00x0,30 m	OP000151 3534740149714	3290 €HT 7854 €HT
LOT de 12 planchers R14 AC-CS 200 kg/m ² 3,00x0,30 m	OP001002 3534740179889	1239 €HT 2520 €HT
LOT de 24 planchers R14 AC-CS 200 kg/m ² 3,00x0,30 m	OP001003 3534740179896	2319 €HT 5040 €HT
LOT de 42 planchers R14 AC-CS 200 kg/m ² 3,00x0,30 m	OP001004 3534740179902	3795 €HT 8820 €HT

NEW
NEW
NEW

STARTEO

Norme **EN 1004-1**



Ultra compact +

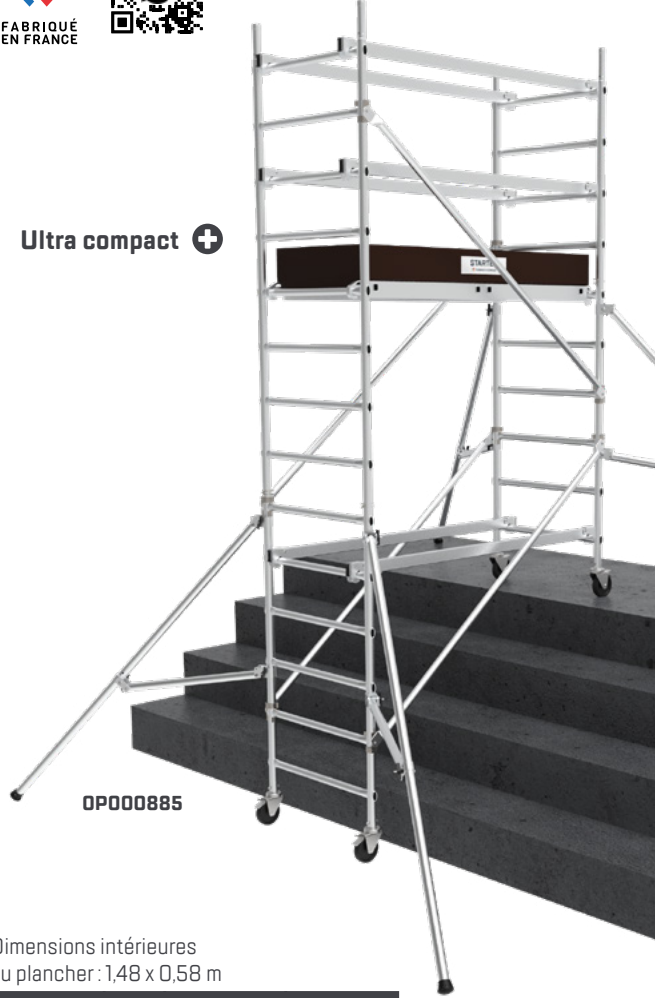

OP000885

Dimensions intérieures
du plancher : 1,48 x 0,58 m

Hauteur travail maxi (m)	Poids (kg)	CODE PROMO Gencod	PRIX PROMO Tarif 2025
3,60	52,9	OP000884 3178740246815	889€HT 1667€HT
4,60	60,7	OP000885 3178740246822	930€HT 1745€HT

RUNNER

Norme **EN 1004-1**



Extrêmement mobile +



OP000754

Dimensions intérieures
du plancher : 1,48 x 0,58 m

Hauteur travail maxi (m)	Poids (kg)	CODE PROMO Gencod	PRIX PROMO Tarif 2025
3,60	56,9	OP000753 3178740237608	1009€HT 1988€HT
4,60	64,7	OP000874 3178740245894	1064€HT 2075€HT
5,60	93,1	OP000754 3178740237615	1533€HT 2988€HT
6,60	98,4	OP000875 3178740245900	1634€HT 3187€HT
7,60	126,8	OP000755 3178740237622	1906€HT 3773€HT

INSIDER



Spécial espace exigé +



OP000776

Dimensions intérieures
du plancher : 1,10 x 0,50 m

Hauteur travail maxi (m)	Poids (kg)	CODE PROMO Gencod	PRIX PROMO Tarif 2025
4,85	58,7	OP000774 3178740237813	1374€HT 2644€HT
5,85	81,3	OP000775 3178740237820	1872€HT 3601€HT
6,85	85,4	OP000776 3178740237837	1972€HT 3787€HT

TOTEM

Norme **EN 1004-1**



Organisme certificateur : **AFNOR Certification**,
11, rue Francis de Pressensé, F-93571 La Plaine Saint Denis Cedex
Référentiel de certification : NF équipements de chantier (NF096)
disponible sur www.marque-nf.com La marque NF certifie la conformité à la norme EN 1004-1 et au référentiel NF096.

Dimensions intérieures du plancher :

- 1,70 x 0,65 m (modèles 180)
- 2,40 x 0,65 m (modèles 250)

Modèles toutes options +



BOX

TOTEM LINE

Hauteur travail maxi (m)	Poids (kg)	CODE PROMO Gencod	PRIX PROMO Tarif 2025
TOTEM LINE 180 4,85 m travail	79,0	OP000762 3178740237691	1641€HT 3318€HT
TOTEM LINE 180 6,85 m travail	115,5	OP000763 3178740237707	2401€HT 4882€HT
TOTEM LINE 180 7,85 m travail	148,6	OP000764 3178740237714	3032€HT 6053€HT
TOTEM LINE 250 4,85 m travail	91,2	OP000768 3178740237752	2024€HT 4041€HT
TOTEM LINE 250 6,85 m travail	136,4	OP000769 3178740237769	2960€HT 5924€HT
TOTEM LINE 250 7,85 m travail	176,2	OP000770 3178740237776	3772€HT 7548€HT



LINE

TOTEM BOX

Hauteur travail maxi (m)	Poids (kg)	CODE PROMO Gencod	PRIX PROMO Tarif 2025
TOTEM BOX 180 4,85 m travail	79,0	OP000765 3178740237721	1754€HT 3503€HT
TOTEM BOX 180 6,85 m travail	115,0	OP000766 3178740237738	2613€HT 5215€HT
TOTEM BOX 180 7,85 m travail	145,8	OP000767 3178740237745	3302€HT 6626€HT
TOTEM BOX 250 4,85 m travail	90,4	OP000771 3178740237783	1987€HT 3983€HT
TOTEM BOX 250 6,85 m travail	135,1	OP000772 3178740237790	2929€HT 5872€HT
TOTEM BOX 250 7,85 m travail	174,4	OP000773 3178740237806	3705€HT 7403€HT

OP000769

OP000773

CROSS

Norme **EN 1004-1**



Dimensions intérieures du plancher :

- 1,70 x 0,65 m (modèle 180)
- 2,40 x 0,65 m (modèle 250)

Polyvalents +



180



250

CROSS 180

Hauteur travail maxi (m)	Poids (kg)	CODE PROMO Gencod	PRIX PROMO Tarif 2025
3,85	76,0	OP000756 3178740237639	1413€HT 2537€HT
5,85	108,4	OP000757 3178740237646	2017€HT 3893€HT
7,85	144,1	OP000758 3178740237653	2887€HT 5563€HT

CROSS 250

Hauteur travail maxi (m)	Poids (kg)	CODE PROMO Gencod	PRIX PROMO Tarif 2025
3,85	84,0	OP000759 3178740237660	1675€HT 3188€HT
5,85	134,4	OP000760 3178740237677	2572€HT 4858€HT
7,85	181,5	OP000761 3178740237684	3379€HT 6383€HT



OP000758

OP000761

NEOLIUM EVO **NOUVEAU**

Norme EN 1004-1 **+** Montage en solo

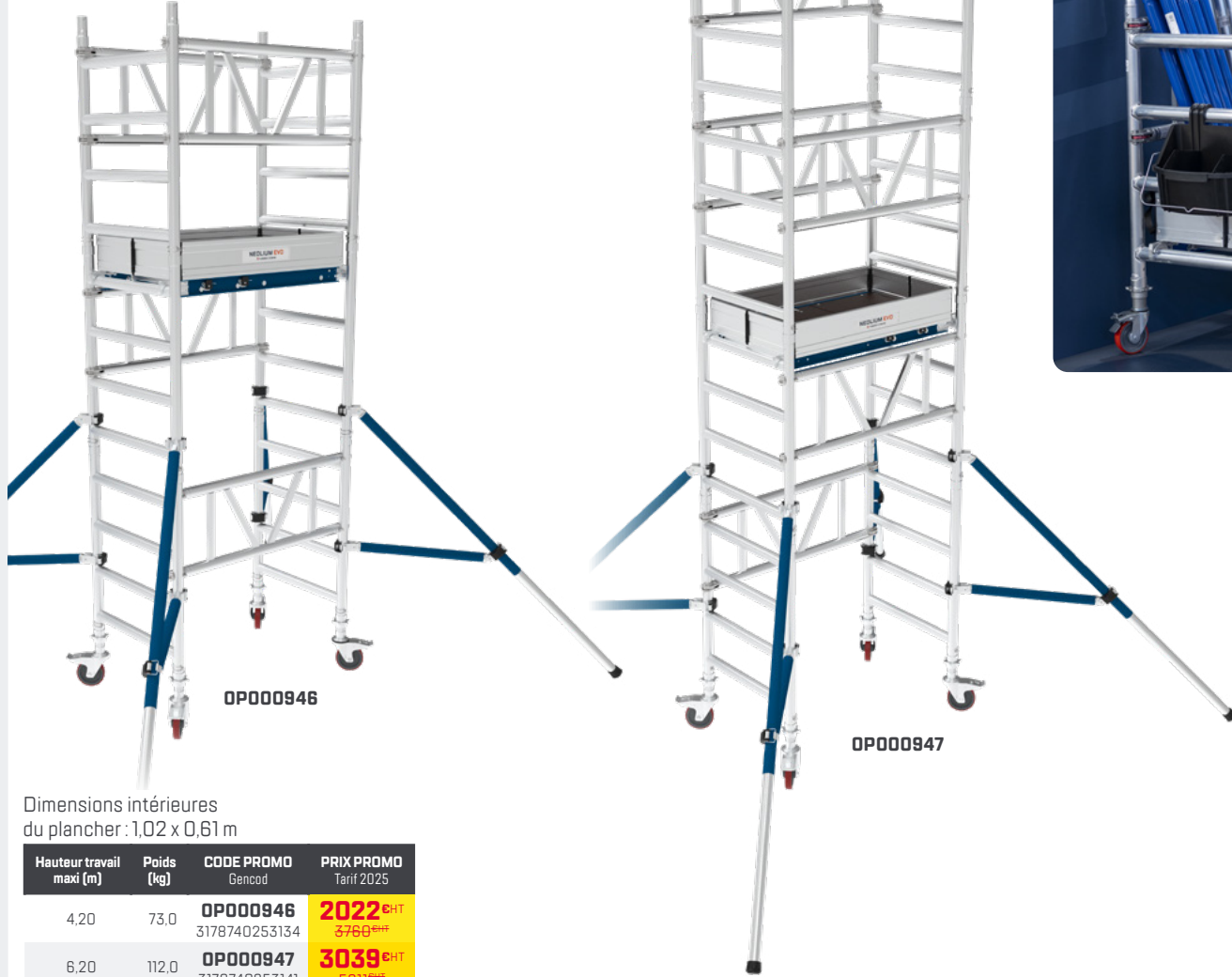

Porte-outils en option



Se transforme en chariot mobile **+**



Dimensions intérieures du plancher : 1,02 x 0,61 m

Hauteur travail maxi (m)	Poids (kg)	CODE PROMO Gencod	PRIX PROMO Tarif 2025
4,20	73,0	OP000946 3178740253134	2022 €HT 3760 €HT
6,20	112,0	OP000947 3178740253141	3039 €HT 5611 €HT

NEOLIUM 400 LINE

Norme EN 1004-1



Tour aluminium soudé **+** ultra robuste



Dimensions intérieures du plancher : 1,90 x 1,32 m

Hauteur travail maxi (m)	Poids (kg)	CODE PROMO Gencod	PRIX PROMO Tarif 2025
4,00	138,0	OP001027 3534740179919	2879 €HT 4879 €HT
6,00	215,0	OP000579 3534740167749	4396 €HT 7390 €HT
8,00	291,0	OP001028 3534740179926	5849 €HT 9918 €HT

OP000579



Bénéficiez jusqu'à 25 000€ de subvention pour l'achat de nos produits éligibles.

Montant de la subvention : **50% du montant HT** des sommes engagées pour les équipements. Le montant minimum de subvention est de 1 000 €. Plafond à 25 000 € (plusieurs demandes possibles).

Vos clients peuvent aussi se renseigner sur les critères d'éligibilité sur le site [Ameli](https://www.ameli.fr) ou auprès de leur Caisse d'Assurance maladie. Demande de réservation via [net-entreprises.fr](https://www.net-entreprises.fr)

JUNIOR 200



Spécial finition +

OP000369

Dimensions intérieures
du plancher : 1,86 x 0,51 m

Hauteur travail maxi (m)	Poids (kg)	CODE PROMO Gencod	PRIX PROMO Tarif 2025
3.80	88	OP000368 3534740157771	1097€HT 2116€HT
4.80	101	OP000369 3534740157788	1357€HT 2612€HT
6.80	181	OP000370 3534740157795	2210€HT 4324€HT

TOUR GENERIS 450

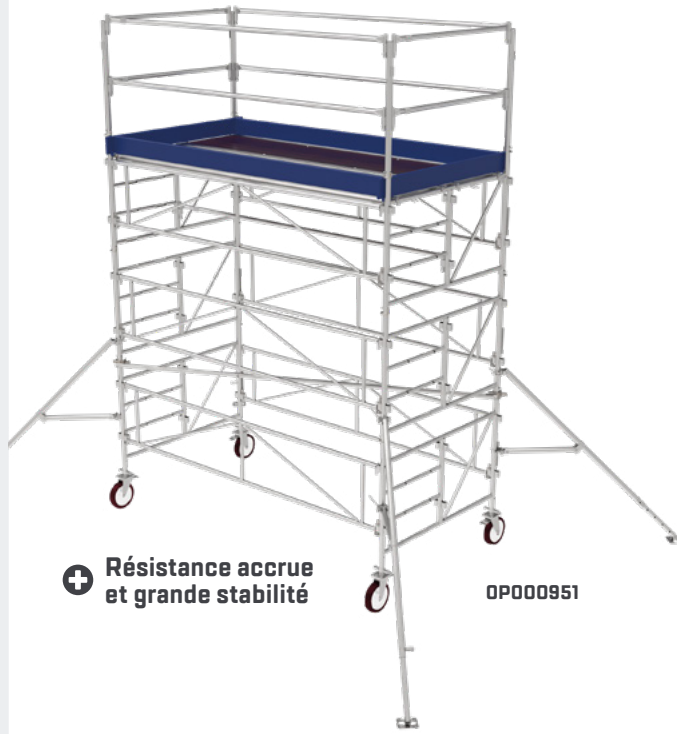

+ Résistance accrue et grande stabilité

OP000951

Dimensions intérieures
du plancher : 2,90 x 1,42 m

Hauteur travail maxi (m)	Poids (kg)	CODE PROMO Gencod	PRIX PROMO Tarif 2025
4.30	292	OP000952 3534740177854	3332€HT 6404€HT
5.30	353	OP000951 3534740177861	3722€HT 7158€HT
6.30	465	OP000952 3534740177878	4817€HT 9266€HT
8.30	647	OP000953 3534740177885	6463€HT 12430€HT

TOUR GENERIS 900



+ Plate-forme de travail ultra-large
+ Auto-stable jusqu'à 8,30 m travail

OP000204

Dimensions intérieures
du plancher : 2,90 x 2,90 m

Hauteur travail maxi (m)	Poids (kg)	CODE PROMO Gencod	PRIX PROMO Tarif 2025
4.30	347	OP000363 3534740157726	3868€HT 7752€HT
5.30	422	04100050 3534740153766	4338€HT 8254€HT
6.30	547	OP000204 3534740153667	5666€HT 11157€HT
8.30	755	OP000489 3534740163543	7599€HT 14764€HT

GENERIS 300

Norme EN 1004-1

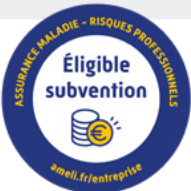

Très compact +

OP000012

Dimensions intérieures
du plancher : 1,40 x 0,58 m

Hauteur travail maxi (m)	Poids (kg)	CODE PROMO Gencod	PRIX PROMO Tarif 2025
5.00	103	OP000054 3534740140544	1434€HT 2548€HT
6.50	150.4	OP000012 3534740139449	2081€HT 3996€HT

Organisme certificateur: **AFNOR Certification**,
11, rue Francis de Pressensé, F-93571 La Plaine Saint Denis Cedex
Référentiel de certification: NF équipements de chantier (NF096)
disponible sur www.marque-nf.com La marque NF certifie la conformité à la norme EN 1004-1 et au référentiel NF096.

GENERIS 750 / 950

Norme EN 1004-1

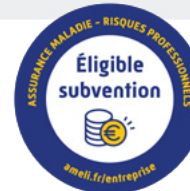

* Sauf GENERIS 750 7,20 m - 9,30 m et GENERIS 950 7,20 m - 9,30 m.
Tous les modèles sont évolutif 12 m avec rehausses optionnelles.

750



+ Résistant

OP000730

Dimensions intérieures
du plancher : 1,90 x 0,65 m

GENERIS 750

Hauteur travail maxi (m)	Poids (kg)	CODE PROMO Gencod	PRIX PROMO Tarif 2025
4.80	179	OP000730 3534740175348	1871€HT 3621€HT
7.20	265	OP000781 3534740175393	2726€HT
9.30	365	OP000731 3534740175355	3714€HT
10.80	430	OP000876 3534740177120	4834€HT 9386€HT

950



Ultra stable +

OP000782

Dimensions intérieures
du plancher : 2,90 x 0,65 m

GENERIS 950

Hauteur travail maxi (m)	Poids (kg)	CODE PROMO Gencod	PRIX PROMO Tarif 2025
4.80	208	OP000732 3534740175382	2319€HT 4324€HT
7.20	340	OP000782 3534740175409	3657€HT
9.30	429	OP000733 3534740175379	4286€HT
10.80	508	OP000877 3534740177137	5855€HT 10931€HT

X'TOWER

Norme EN 1004-1 + Montage en 3 min



Télescopique +
Montage en 3 min +



1 KIT EMBARQ OFFERT
pour faciliter le rangement
du X'TOWER dans le véhicule



OP000549

Dimensions intérieures
du plancher : 1,55 x 0,60 m

Hauteur travail maxi (m)	Poids (kg)	CODE PROMO Gencod	PRIX PROMO Tarif 2025	
4,00	74,2	OP000518 3178740197278	2611 €HT 5219 €HT	+1 KIT EMBARQ OFFERT
4,80	65	OP000549 3178740197964	2978 €HT 5961 €HT	+1 KIT EMBARQ OFFERT

Z'TOWER

Norme EN 1004-1 + Montage en 2 min



Télescopique +
Montage en 2 min +



Dimensions intérieures
du plancher : 1,30 x 0,55 m

Désignation	Hauteur travail maxi (m)	Poids (kg)	CODE PROMO Gencod	PRIX PROMO Tarif 2025
Z-Tower	3,80	57	OP000888 3178740248264	1862 €HT 3298 €HT
Lot Z-Tower + kit de chargement	3,80	59	OP000991 3178740261313	2038 €HT 3782 €HT

ÉCHAFAUDAGE ROULANT DOMESTIQUE

JARDIN

Norme NF E 85-200 (conforme à la partie Essais : Sécurité)



- + 2 roues XXL tout terrain Ø 25,4 cm
- + 1 garde-corps et 2 plateaux antidérapants



Dimensions du plancher : 1,125 x 0,20 m

Hauteur travail mini (m)	Hauteur travail maxi (m)	Poids (kg)	CODE PROMO Gencod	PRIX PROMO Tarif 2025
2,33	2,85	21	OP001030 3178740263379	175 €HT 332 €HT

ACCESSOIRES

AIDE AU CHARGEMENT Z'TOWER



CODE PROMO Gencod	Poids (kg)	PRIX PROMO Tarif 2025
OP000945 3178740253127	2,71	176 €HT 494 €HT

PORTE-OUTILS SPÉCIAL ÉCHAFAUDAGES ROULANTS

Non compatible avec le Goliath, X'Tower et tours Generis



CODE PROMO Gencod	Poids (kg)	PRIX PROMO Tarif 2025
OP000881 3178740245948	0,2	32 €HT 55 €HT

ÉCHELLE D'ACCÈS DALLE



Portillon et plate-forme repliables +



	Hauteur accès maxi (m)	Poids (kg)	CODE PROMO Gencod	PRIX PROMO Tarif 2025
6+4 marches	1,30 /2,00	20,6	OP000750 3178740237578	1164 €HT 2186 €HT
8+7 marches	1,76 /2,92	24,7	OP000751 3178740237585	1300 €HT 2438 €HT
12+12 marches	2,69 /4,77	32,1	OP000752 3178740237592	1524 €HT 2832 €HT

OP000752



ÉCHELLE DE FOUILLE



	Hauteur accès maxi (m)	Poids (kg)	CODE PROMO Gencod	PRIX PROMO Tarif 2025
6+4 marches	1,00 /1,95	21,2	OP000747 3178740237547	1045 €HT 1887 €HT
8+7 marches	1,47 /2,88	25,2	OP000748 3178740237554	1173 €HT 2217 €HT
12+12 marches	2,39 /4,73	32,6	OP000749 3178740237561	1374 €HT 2574 €HT

OP000749



**PASSERELLE
BANCHE**



Grutable +

OP000222

Dimensions intérieures
du plancher : 1,22 x 0,43 m

	Hauteur travail maxi (m)	Poids (kg)	CODE PROMO Gencod	PRIX PROMO Tarif 2025
4 marches	2,83	37	OP000222 3178740148515	1489 €HT 2923 €HT
5 marches	3,05	42	OP000223 3178740148522	1521 €HT 3000 €HT
7 marches	3,48	20	OP000224 3178740148539	1775 €HT 3288 €HT

GOLIATH



L'ultra robuste +

OP000596

Dimensions intérieures
du plancher : 1,10 x 0,60 m

	Hauteur travail maxi (m)	Poids (kg)	CODE PROMO Gencod	PRIX PROMO Tarif 2025
	3,00	77	OP000595 3534740168982	1031 €HT 1788 €HT
	3,90	95	OP000596 3534740168999	1212 €HT 2099 €HT

PREMUR



Permet un amarrage
sur les murs ou banches +

OP000225

Décalage de niveau 160 mm +

Hauteur replié (m)	Hauteur déployé (m)	Hauteur accès maxi (m)	Poids (kg)	CODE PROMO Gencod	PRIX PROMO Tarif 2025
2,89	3,48	4,64	23	OP000225 3178740148546	1097 €HT 2326 €HT

ÉCHELLE D'ACCÈS CAMION



Pour accéder aux
plateaux des camions
de 1,25 à 1,49 m de haut +



OP000711



Pieds articulés réglables
tous les 20 mm sur 230 mm +

Hauteur replié (m)	Hauteur déployé (m)	Poids (kg)	CODE PROMO Gencod	PRIX PROMO Tarif 2025
1,72	2,05 / 2,29	25	OP000711 3178740228705	786 €HT 1479 €HT

NOUVEAUX MODÈLES

LOT DE 2 MAXIBAT

Norme EN 131



PRODUIT RESPONSABLE

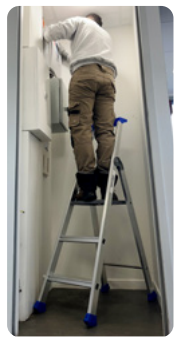

OP000891

LOT DE 2 KOLOS

Norme EN 131



Articulations et repose-pieds en composite ultra-résistant garantis 25 ans

Marches extra-larges 110 mm



OP000942

	Hauteur accès maxi (m)	Poids (kg)	CODE PROMO Gencod	PRIX PROMO Tarif 2025
LOT de 2 3 marches	2,66	8,6	OP000889 3178740252441	196€HT 548€HT
LOT de 2 4 marches	2,89	10	OP000890 3178740252458	222€HT 618€HT
LOT de 2 5 marches	3,12	10,6	OP000891 3178740252465	233€HT 614€HT
LOT de 2 6 marches	3,36	13,4	OP000892 3178740252472	268€HT 726€HT
LOT de 2 7 marches	3,59	14,8	OP000893 3178740252488	289€HT 784€HT

	Hauteur accès maxi (m)	Poids (kg)	CODE PROMO Gencod	PRIX PROMO Tarif 2025
LOT de 2 3 marches	2,66	9,4	OP000940 3178740253073	268€HT 634€HT
LOT de 2 4 marches	2,89	11,4	OP000941 3178740253080	289€HT 716€HT
LOT de 2 5 marches	3,12	13,4	OP000942 3178740253097	309€HT 736€HT
LOT de 2 6 marches	3,36	15,4	OP000943 3178740253103	361€HT 878€HT
LOT de 2 7 marches	3,59	17,8	OP000944 3178740253110	392€HT 952€HT

TETRIS

Norme PIRL NF P 93353



Décalage de niveau

Hauteur travail maxi (m)	Poids (kg)	CODE PROMO Gencod	PRIX PROMO Tarif 2025
3,00 m	29,65	OP000173 3534740150352	584€HT 1171€HT

HELIS

Norme PIRL NF P 93353



Spécial escalier

Hauteur travail maxi (m)	Poids (kg)	CODE PROMO Gencod	PRIX PROMO Tarif 2025
2,68 m	30,56	03121002 3534740125961	686€HT 1298€HT

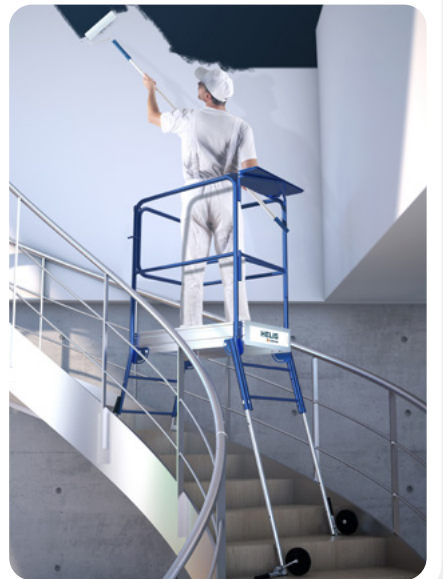

LOT DE 2 DOUBLE DE CHANTIER

Norme EN 131



Montants anodisés
Marches 90 mm



OP000305

DOUBLE ACCÈS

NOUVEAU

Norme EN 131*

* sauf 2 marches sans garde-corps (normé EN 14183)

Avec ou sans garde-corps
Surface d'appui confortable



OP000972

OP000977

	Hauteur accès maxi (m)	Poids (kg)	CODE PROMO Gencod	PRIX PROMO Tarif 2025
Lot de 2-3 marches	2,45	8,8	OP000305 3534740156705	354€HT 828€HT
Lot de 2-4 marches	2,67	11,6	OP000306 3534740156712	429€HT 1048€HT

	Hauteur accès maxi (m)	Poids (kg)	CODE PROMO Gencod	PRIX PROMO Tarif 2025
2 marches	2,48	3,5	OP000971 3178740260637	116€HT 215€HT
3 marches	2,23	5,2	OP000972 3178740260644	151€HT 281€HT
4 marches	2,46	6,5	OP000973 3178740260651	177€HT 329€HT
5 marches	2,70	8	OP000974 3178740260668	201€HT 374€HT
6 marches	2,93	9,6	OP000975 3178740260675	223€HT 414€HT
3 marches avec garde-corps	2,46	7,3	OP000976 3178740260682	209€HT 373€HT
4 marches avec garde-corps	2,69	8,6	OP000977 3178740260689	237€HT 424€HT



LOT DE 2 COBRA



Plateau équipé de bandes rugueuses antidérapantes

	Hauteur accès maxi (m)	Poids (kg)	CODE PROMO Gencod	PRIX PROMO Tarif 2025
LOT de 2	2,50	15,6	OP000445 3178740168070	285€HT 564€HT
LOT de 5	2,50	39	OP000446 3178740168087	646€HT 1418€HT

CONFORT PLIANT

Norme EN 14183



Marches larges 200 mm
Porte-outils textile

	Hauteur accès maxi (m)	Poids (kg)	CODE PROMO Gencod	PRIX PROMO Tarif 2025
3 marches	2,71	7	OP000685 3178740224356	269€HT 492€HT

TÉLESCOPIQUES

ARTIPLI

Norme EN 131-4

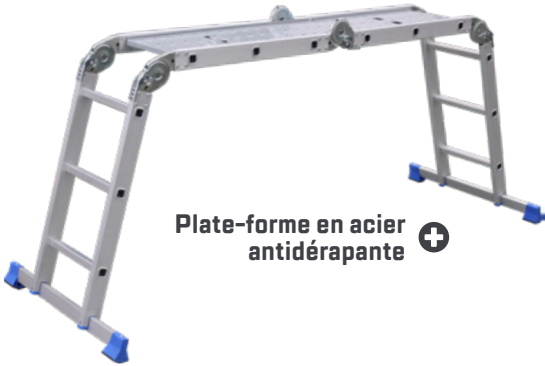

Plate-forme en acier antidérapante +

CODE PROMO Gencod	Poids (kg)	PRIX PROMO Tarif 2025
OP000783 3178740240783	12	232€HT 472€HT

MULTISCOPIC

Norme EN 131-4



Travail sur sol plat ou en escalier +



OP000785

	Poids (kg)	CODE PROMO Gencod	PRIX PROMO Tarif 2025
4x3 échelons	9.7	OP000784 3178740240790	266€HT 545€HT
4x4 échelons	11.9	OP000785 3178740240806	334€HT 682€HT
4x5 échelons	14.2	OP000873 3178740245887	413€HT 757€HT

LOT DE 2 X-TENSO 2

Norme EN 131-6:2019



Coulissement de l'échelle sûre et sans grippage +



OP000701

	Poids (kg)	CODE PROMO Gencod	PRIX PROMO Tarif 2025
LOT de 2 2,90 m	19.2	OP000700 3178740226619	520€HT 1050€HT
LOT de 2 3,20 m	24.8	OP000701 3178740226626	596€HT 1248€HT
LOT de 2 3,80 m	32.4	OP000702 3178740226633	684€HT 1434€HT
LOT de 2 4,40 m	42	OP000703 3178740226640	1051€HT 2120€HT

FLEX'UP

Norme EN 131-4



Polyvalente et compacte +



OP000886

	Hauteur accès maxi (m)	Poids (kg)	CODE PROMO Gencod	PRIX PROMO Tarif 2025
4x4	4.89	14.1	OP000886 3178740248260	424€HT 730€HT
4x5	5.93	17.1	OP000887 3178740248277	475€HT 832€HT

FLEX'UP +

NOUVEAU MODÈLE

Norme EN 131-4



2 pieds réglables sur le même côté +



OP000980

	Hauteur accès maxi (m)	Poids (kg)	CODE PROMO Gencod	PRIX PROMO Tarif 2025
4x4 échelons 2 pieds réglables	4.85	15.1	OP000980 3178740260705	455€HT 767€HT

PRONOR TRANSFORMABLE

Norme EN 131



Échelons 30 x 30 mm +



OP000682

OP000510

	Hauteur accès maxi (m)	Poids (kg)	CODE PROMO Gencod	PRIX PROMO Tarif 2025
2 plans - 2x9	5.26	10.8	OP000507 3178740197162	272€HT 485€HT
2 plans - 2x12	6.95	15.5	OP000682 3178740224332	413€HT 726€HT
3 plans - 3x9	6.87	19.2	OP000633 3178740214562	447€HT 845€HT
3 plans - 3x12	8.83	25.2	OP000510 3178740197193	609€HT 1202€HT

ACCESSOIRES

ATTACHE ÉCHELLE



+ : Jusqu'à 3 sections d'échelles
- Livré par 2

Poids (kg)	CODE PROMO Gencod	PRIX PROMO Tarif 2025
2.8	OP000882 3178740246006	99€HT 161€HT

TAPIS ÉCHELLE

Compatible avec nos échelles et nos marchepieds d'une largeur < 126 cm +

Poids (kg)	CODE PROMO Gencod	PRIX PROMO Tarif 2025
7.6	OP000934 3178740253011	45€HT 80€HT



ÉCHELLE DE TOIT

EVOKLIP



OP000608



	Longueur maxi (m)	Poids (kg)	CODE PROMO Gencod	PRIX PROMO Tarif 2025
PACK 250 mm (4 échelles +1 crochet de faitage)	6.69	23.2	OP000607 3178740208929	1106 €HT 2273 €HT
PACK 330 mm (4 échelles +1 crochet de faitage)	7.29	22.4	OP000608 3178740208936	1025 €HT 2115 €HT
PACK 390 mm (4 échelles +1 crochet de faitage)	6.93	20	OP000609 3178740208943	973 €HT 2060 €HT

PLATINIUM COULISSE À MAIN 2 PLANS

Norme EN 131



OP000656

OP000680

Ultra-résistance de l'échelon grâce au triple sertissage

	Hauteur replié (m)	Hauteur déployé (m)	Hauteur accès maxi (m)	Poids (kg)	CODE PROMO Gencod	PRIX PROMO Tarif 2025
A crochets 2 plans 2x7	2.06	3.46	4.40	7.2	OP000656 3178740220662	269 €HT 520 €HT
A crochets 2 plans 2x8	2.34	4.02	4.96	8.1	OP000657 3178740220679	300 €HT 583 €HT
avec embase 2 plans 2x7	2.08	3.50	4.40	7.7	OP000680 3178740224318	274 €HT 533 €HT
avec embase 2 plans 2x8	2.36	4.06	4.96	8.7	OP000681 3178740224325	299 €HT 581 €HT

PLATINIUM 300 COULISSE À CORDE 2 / 3 PLANS

Norme EN 131



Roulettes de déploiement noires non tachantes



OP000674

OP000677

PLATINIUM 500 COULISSE À CORDE 2 / 3 PLANS

Norme EN 131



Échelons orientés de 30 x 30 mm



OP000616

OP000619

ÉCARTEUR DE FAÇADE

Distance d'écartement 0,55 m



Se fixe sur les échelons de 30x30 mm au pas de 250 ou 280 mm, il n'y a donc pas de section de montant maximale à respecter.

	Hauteur replié (m)	Hauteur déployé (m)	Hauteur accès maxi (m)	Poids (kg)	CODE PROMO Gencod	PRIX PROMO Tarif 2025
2 plans 2x10	2.97	4.93	5.83	19.5	OP000674 3178740224257	657 €HT 1075 €HT
2 plans 2x14	4.09	6.89	7.79	24	OP000675 3178740224264	730 €HT 1201 €HT
2 plans 2x18	5.22	9.14	10.04	33.5	OP000676 3178740224271	1019 €HT 1690 €HT
3 plans 3x10	2.98	6.90	7.80	27	OP000677 3178740224288	1086 €HT 1810 €HT
3 plans 3x18	5.23	12.49	13.39	53.5	OP000679 3178740224301	1724 €HT 2943 €HT

	Hauteur replié (m)	Hauteur déployé (m)	Hauteur accès maxi (m)	Poids (kg)	CODE PROMO Gencod	PRIX PROMO Tarif 2025
2 plans 2x11	2.98	4.98	5.88	20.6	OP000616 3178740214418	683 €HT 1112 €HT
2 plans 2x16	4.23	6.98	7.88	26.9	OP000617 3178740214425	824 €HT 1349 €HT
2 plans 2x20	5.23	8.98	9.88	36.6	OP000618 3178740214432	1082 €HT 1760 €HT
3 plans 3x11	3.00	7.00	7.90	31.4	OP000619 3178740214449	1170 €HT 1913 €HT
3 plans 3x18	4.74	11.24	12.14	47.9	OP000509 3178740197186	1682 €HT 2736 €HT

	Poids (kg)	CODE PROMO Gencod	PRIX PROMO Tarif 2025
2.5	2.5	OP001021 3178740263232	209 €HT 355 €HT

MONTANA

Norme **NF EN 12158-2** | Conforme **Directive machine 2006-42-CE**



CODE	DÉSIGNATION	A	B	C
05022900	MONTANA 10 m avec genouillère	1	1	1
05022907	MONTANA/NEVADA Échelle 2 m	1	3	5

Treuil amovible pour plus de sûreté +

	Poids (kg)	CODE PROMO Gencod	PRIX PROMO Tarif 2025
A - Montana 12 m	206	OP000101 3534740144665	7686 €HT 13718 €HT
B - Montana 16 m	229	OP000485 3534740163413	8445 €HT 14932 €HT
C - Montana 20 m	262	OP000102 3534740144672	8804 €HT 16154 €HT



OP000101

NEVADA

Norme **NF EN 12158-2** | Conforme **Directive machine 2006-42-CE**



CODE	DÉSIGNATION	A	B	C	D
05020918	NEVADA 7 m droit sans genouillère	1	1	-	-
05020011	NEVADA 10 m avec genouillère	-	-	1	1
05022908	MONTANA/NEVADA Échelle 1 m	-	-	1	1
05022907	MONTANA/NEVADA Échelle 2 m	-	-	-	2
00034138	Lot de 5 axes 87073	-	-	1	2
00034256	Sachet de 10 vis à oreilles	-	-	1	1
00034137	Lot de 5 goupilles 85098	-	-	1	2

Genouillère 0 à 60° +

	Poids (kg)	CODE PROMO Gencod	PRIX PROMO Tarif 2025
A - Nevada 7 m droit	148	OP000950 3534740177625	5040 €HT 7817 €HT
B - Nevada 7 m droit + kit photovoltaïque	160	OP000956 3534740177915	5242 €HT
C - Nevada 11 m	176,55	OP000131 3534740148519	5698 €HT 8836 €HT
D - Nevada 15 m	198,65	OP000132 35347401148533	6361 €HT 10231 €HT



OP000950

OP000131

APACHE

Norme **NF EN 12158-2** | Conforme **Directive machine 2006-42-CE**



CODE	DÉSIGNATION	A	B	C	D
05011925	APACHE 7 m droit sans genouillère	1	1	-	-
05011010	APACHE 10,60 m avec genouillère	-	-	1	1
00027305	Échelle 1 m APACHE	-	-	1	-
05011902	Pack Confort APACHE	-	-	-	1
00034122	Lot de 5 goupilles 80466	-	-	1	-

Caisse interchangeable +

	Poids (kg)	CODE PROMO Gencod	PRIX PROMO Tarif 2025
A - Apache 7 m droit	137,4	OP000949 3534740177618	3990 €HT 6252 €HT
B - Apache 7 m droit + kit photovoltaïque	149	OP000955 3534740177908	4232 €HT
C - Apache 11,60 m	131,45	OP000122 3534740148090	4638 €HT 7258 €HT
D - Apache 15 m	153	05011907 3534740119182	5094 €HT 7796 €HT

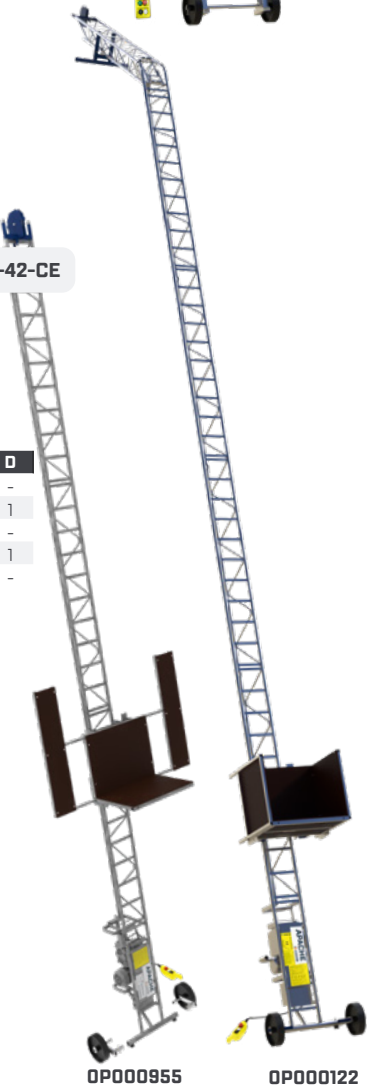

OP000955

OP000122

KITS

KIT PANNEAUX PHOTOVOLTAÏQUES APACHE / NEVADA

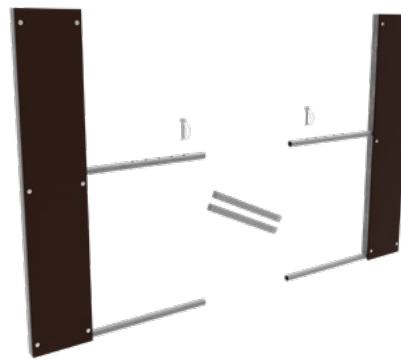

KIT ÉTAIEMENT - AMARRAGE NEVADA / MONTANA

- Ce kit offre de multiples solutions d'amarrages ou d'étaisements :
 - sur fenêtre
 - sur échafaudage
 - étaiyage double à partir du sol
 - étaiyage en appui sur façade



PACK MAÇON APACHE



	Poids (kg)	CODE PROMO Gencod	PRIX PROMO Tarif 2025
Pack maçon Apache	53	OP000537 3534740167022	1498 €HT 2458 €HT

NOUVEAU

SUBVENTION PRÉVENTION DES RISQUES ERGONOMIQUES :

Jusqu'à **70% d'aide** à l'achat de nos Apache, Nevada et Montana.
Plus d'informations : Ameli.fr

KIT ÉTAIEMENT AMARRAGE APACHE

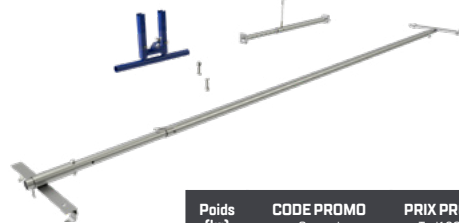

	Poids (kg)	CODE PROMO Gencod	PRIX PROMO Tarif 2025
Kit photovoltaïque Apache / Nevada	11,34	OP000948 3534740177571	256 €HT 391 €HT
Kit étaieement amarrage Apache	26	OP000284 3534740154664	497 €HT 854 €HT
Kit étaieement amarrage Nevada / Montana	74	OP000285 3534740154671	1028 €HT 1838 €HT
Kit confort 5 m Apache	32	OP000666 3534740172859	530 €HT 888 €HT
Kit confort 4 m Nevada / Montana	28	OP000665 3534740172842	602 €HT 942 €HT

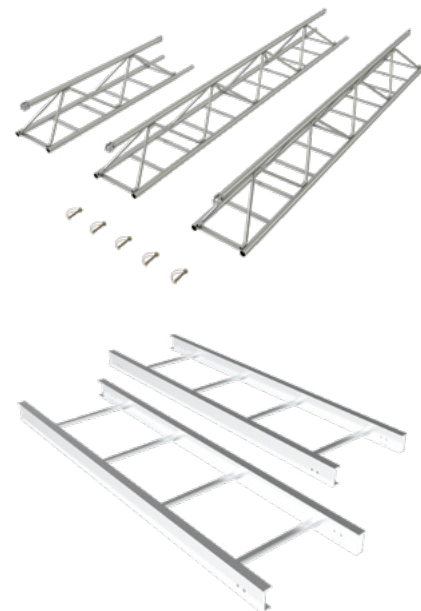

KIT CONFORT 5 M APACHE

KIT CONFORT 4 M NEVADA / MONTANA

- Ce pack permet de rehausser la structure de 4,00 m
- Hauteur maxi NEVADA = 20 m
- Hauteur maxi MONTANA = 32 m

VELOCE GARDE-CORPS SANGLES

Norme **PIRL NF P 93353***



4 roues escamotables +

	Hauteur travail maxi (m)	Poids (kg)	CODE PROMO Gencod	PRIX PROMO Tarif 2025
2 marches	2.48	16.4	OP000900 3178740252670	633€HT 1128€HT
3 marches	2.70	20.4	OP000901 3178740252687	672€HT 1274€HT
4 marches	2.94	22	OP000902 3178740252694	728€HT 1368€HT
5 marches	3.17	23.6	OP000903 3178740252700	859€HT 1442€HT
6 marches	3.40	24.4	OP000904 3178740252717	914€HT 1605€HT
7 marches	3.63	27.4	OP000905 3178740252724	1014€HT 1781€HT



OP000902

* La marque NF certifie la conformité à la norme NF P 93-353 et au Référentiel NF096 (modèles 2 à 6 marches).

RAPTORSCOPIC GARDE-CORPS SANGLES OU LISSES

Norme **EN 131-7* / PIRL NF P 93353 / PIR NF P 93352**



Télescopique +

	Hauteur travail maxi (m)	Poids (kg)	CODE PROMO Gencod	PRIX PROMO Tarif 2025
3/4 marches (garde-corps sangles)	2.95	22.2	OP000931 3178740252984	812€HT 1454€HT
5/7 marches (garde-corps sangles)	3.60	27.6	OP000932 3178740252991	1040€HT 1889€HT

VERSION GARDE-CORPS PLIANT

	Hauteur travail maxi (m)	Poids (kg)	CODE PROMO Gencod	PRIX PROMO Tarif 2025
3/4 marches (garde-corps sangles)	2.95	23.4	OP000969 3178740256982	942€HT 1683€HT
3/4 marches (garde-corps lisses)	2.95	24.8	OP000970 3178740256989	1009€HT 1861€HT



OP000970

La marque NF certifie la conformité à la norme NF P 93-353 (modèle 3-4 marches), à la norme NF P 93-352 (modèle 5-7 marches) et au Référentiel NF096. * Seul le modèle avec garde-corps lisses est conforme à la norme EN 131-7.

SHERPA ISOLANT

Norme **EN 131-7 / PIRL NF P 93353 / Test électrique conforme EN50528**



Fibre de verre +

	Hauteur travail maxi (m)	Poids (kg)	CODE PROMO Gencod	PRIX PROMO Tarif 2025
3 marches	2.71	21.4	OP000918 3178740252854	912€HT 1678€HT
4 marches	2.94	22.6	OP000919 3178740252861	1005€HT 1826€HT
5 marches	3.17	24.4	OP000920 3178740252878	1154€HT 2197€HT



OP000919

VELOCE GARDE-CORPS PORTILLON

Norme **EN 131-7 / PIRL NF P 93353**

NOUVEAU



Garde-corps avec portillon à fermeture automatique +

	Hauteur travail maxi (m)	Poids (kg)	CODE PROMO Gencod	PRIX PROMO Tarif 2025
3 marches	2.70	22.4	OP000957 3178740256463	797€HT 1475€HT
4 marches	2.94	23.8	OP000958 3178740256470	854€HT 1578€HT
5 marches	3.17	25.4	OP000959 3178740256487	921€HT 1768€HT



OP000958

Toutes les références sont conformes à la norme EN 131-7. La marque NF certifie la conformité à la norme NF P 93-353.

RAPTOR GARDE-CORPS SANGLES

Norme **PIRL NF P 93353 / PIR NF P 93352**



Porte-outils compartimenté amovible +

	Hauteur travail maxi (m)	Poids (kg)	CODE PROMO Gencod	PRIX PROMO Tarif 2025
2 marches	2.48	13.6	OP001005 3178740263072	455€HT 783€HT
3 marches	2.70	17.8	OP001006 3178740263089	520€HT 926€HT
4 marches	2.94	19.2	OP001007 3178740263096	545€HT 1014€HT
5 marches	3.17	20.8	OP001008 3178740263102	655€HT 1056€HT
6 marches	3.40	22.2	OP001009 3178740263119	709€HT 1189€HT
7 marches	3.63	24.8	OP001010 3178740263126	789€HT 1354€HT

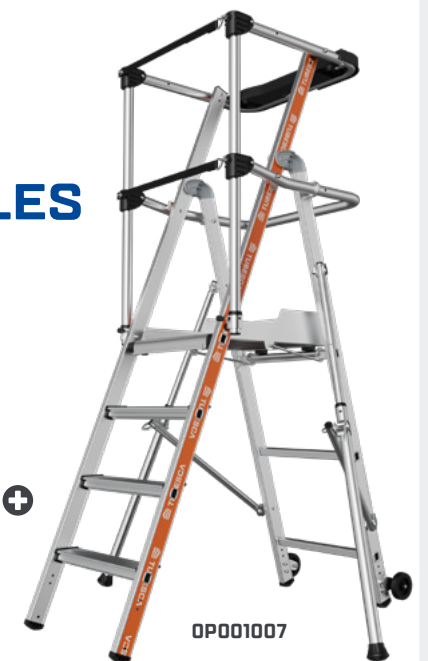

OP001007

La marque NF certifie la conformité à la norme NF P 93-353 (modèles 2 à 6 marches), à la norme NF P 93-352 (modèle 7 marches) et au Référentiel NF096.

	Hauteur travail maxi (m)	Poids (kg)	CODE PROMO Gencod	PRIX PROMO Tarif 2025
LOT de 2 2 marches	2.48	27.2	OP000894 3178740252618	871€HT 1566€HT
LOT de 2 3 marches	2.70	35.6	OP000895 3178740252625	1000€HT 1852€HT
LOT de 2 4 marches	2.94	38.4	OP000896 3178740252632	1052€HT 2026€HT
LOT de 2 5 marches	3.17	41.6	OP000897 3178740252649	1263€HT 2112€HT
LOT de 2 6 marches	3.40	44.4	OP000898 3178740252656	1361€HT 2398€HT
LOT de 2 7 marches	3.63	49.6	OP000899 3178740252663	1516€HT 2668€HT

STABIL

Conforme au texte **NF E 85301**



Roulettes escamotables +

	Hauteur travail maxi (m)	Poids (kg)	CODE PROMO Gencod	PRIX PROMO Tarif 2025
1 marche	2.30	12.4	OP000960 3178740256494	514€HT 978€HT
2 marches	2.50	13.4	OP000961 3178740256500	564€HT 1064€HT



OP000961

SHERPAMATIC GARDE-CORPS PORTILLON

Norme EN 131-7 / PIRL NF P 93353 / PIR NF P 93352



Grutable +



OP000915

	Hauteur travail maxi (m)	Poids (kg)	CODE PROMO Gencod	PRIX PROMO Tarif 2025
3 marches	2.70	22	OP000912 3178740252793	699^{€HT} 1302^{€HT}
4 marches	2.94	23.4	OP000913 3178740252809	764^{€HT} 1433^{€HT}
5 marches	3.18	25	OP000914 3178740252816	837^{€HT} 1566^{€HT}
6 marches	3.41	26.4	OP000915 3178740252823	895^{€HT} 1677^{€HT}
7 marches	3.64	28.6	OP000916 3178740252830	947^{€HT} 1768^{€HT}
8 marches	3.87	30	OP000917 3178740252847	993^{€HT} 1859^{€HT}

Organisme certificateur: **AFNOR Certification**, 11, rue Francis de Pressensé, F-93571 La Plaine Saint Denis Cedex
Référentiel de certification: NF équipements de chantier (NF096) disponible sur www.marque-nf.com
La marque NF certifie la conformité à la norme **NF P 93-352** (pour les PIR) et **NF P 93-353** (pour les PIRL).

Toutes les références sont conformes à la norme EN 131-7. La marque NF certifie la conformité à la norme NF P 93-353 (modèles 3 à 6 marches), à la norme NF P 93-352 (modèles 7 et 8 marches) et au Référentiel NF096.

SHERPAMATIC GARDE-CORPS LISSES

Norme EN 131-7 / PIRL NF P 93353 / PIR NF P 93352



Plancher grand confort +
600 x 400 mm



OP001014

	Hauteur travail maxi (m)	Poids (kg)	CODE PROMO Gencod	PRIX PROMO Tarif 2025
3 marches	2.70	21.8	OP001011 3178740263133	679^{€HT} 1255^{€HT}
4 marches	2.94	23	OP001012 3178740263140	705^{€HT} 1304^{€HT}
5 marches	3.18	24.2	OP001013 3178740263157	769^{€HT} 1407^{€HT}
6 marches	3.41	25.4	OP001014 3178740263164	825^{€HT} 1481^{€HT}
7 marches	3.64	27.2	OP001015 3178740263171	869^{€HT} 1546^{€HT}
8 marches	3.87	29.8	OP001016 3178740263188	925^{€HT} 1611^{€HT}

	Hauteur travail maxi (m)	Poids (kg)	CODE PROMO Gencod	PRIX PROMO Tarif 2025
LOT de 2 3 marches	2.70	43.6	OP000906 3178740252731	1303^{€HT} 2510^{€HT}
LOT de 2 4 marches	2.94	46	OP000907 3178740252748	1355^{€HT} 2608^{€HT}
LOT de 2 5 marches	3.18	48.4	OP000908 3178740252755	1479^{€HT} 2814^{€HT}
LOT de 2 6 marches	3.41	50.8	OP000909 3178740252762	1583^{€HT} 2922^{€HT}
LOT de 2 7 marches	3.64	54.4	OP000910 3178740252779	1668^{€HT} 3092^{€HT}
LOT de 2 8 marches	3.87	59.6	OP000911 3178740252786	1771^{€HT} 3222^{€HT}

Toutes les références sont conformes à la norme EN 131-7. La marque NF certifie la conformité à la norme NF P 93-353 (modèles 3 à 6 marches), à la norme NF P 93-352 (modèles 7 et 8 marches) et au Référentiel NF096.

SHERPASCOPIC GARDE-CORPS PORTILLON

Norme EN 131-7 / PIRL NF P 93353 / PIR 93352



Robuste et
télescopique +



OP000926

	Hauteur travail maxi (m)	Poids (kg)	CODE PROMO Gencod	PRIX PROMO Tarif 2025
3/4 marches	2.95	26.4	OP000925 3178740252922	1076^{€HT} 1971^{€HT}
5/7 marches	3.61	31.6	OP000926 3178740252939	1417^{€HT} 2586^{€HT}
8/10 marches	4.30	35.8	OP000927 3178740252946	1686^{€HT} 3077^{€HT}
8/11 marches	4.50	39.4	OP000928 3178740252953	1800^{€HT} 3282^{€HT}

VERSION GARDE-CORPS PLIANT

	Hauteur travail maxi (m)	Poids (kg)	CODE PROMO Gencod	PRIX PROMO Tarif 2025
5/7 marches	3.61	32.6	OP000930 3178740252977	1579^{€HT} 2947^{€HT}



OP000930
Version garde-corps pliant



OP001031
Version garde-corps pliant

Tous les modèles sont conformes à la norme EN 131-7. La marque NF certifie la conformité à la norme NF P 93-353 (modèle 3-4 marches), à la norme NF P 93-352 (modèles 5-7 marches et au-delà) et au Référentiel NF096.

SHERPASCOPIC GARDE-CORPS LISSES

Norme EN 131-7 / PIRL NF P 93353 / PIR NF P 93352



Porte-outils et
tablette interchangeables +



OP001018

	Hauteur travail maxi (m)	Poids (kg)	CODE PROMO Gencod	PRIX PROMO Tarif 2025
3/4 marches	2.95	25	OP001017 3178740263195	999^{€HT} 1804^{€HT}
5/7 marches	3.61	29.8	OP001018 3178740263201	1245^{€HT} 2219^{€HT}
8/10 marches	4.30	34.4	OP001019 3178740263218	1510^{€HT} 2752^{€HT}
8/11 marches	4.50	38	OP001020 3178740263225	1655^{€HT} 2945^{€HT}

VERSION GARDE-CORPS PLIANT

	Hauteur travail maxi (m)	Poids (kg)	CODE PROMO Gencod	PRIX PROMO Tarif 2025
5/7 marches	3.61	30.2	OP001031 3178740263416	1489^{€HT} 2679^{€HT}

	Hauteur travail maxi (m)	Poids (kg)	CODE PROMO Gencod	PRIX PROMO Tarif 2025
LOT de 2 3/4 marches	2.95	50	OP000921 3178740252885	1915^{€HT} 3608^{€HT}
LOT de 2 5/7 marches	3.61	59.6	OP000922 3178740252892	2399^{€HT} 4438^{€HT}
LOT de 2 8/10 marches	4.30	68.8	OP000923 3178740252908	2905^{€HT} 5504^{€HT}
LOT de 2 8/11 marches	4.50	76	OP000924 3178740252915	3183^{€HT} 5980^{€HT}

Tous les modèles sont conformes à la norme EN 131-7. La marque NF certifie la conformité à la norme NF P 93-353 (modèle 3-4 marches), à la norme NF P 93-352 (modèles 5-7 marches et au-delà) et au Référentiel NF096.

**TOP #2
AXESS**

PACKS ÉCHELLES À CRINOLINES



**MULTIPLES COMBINAISONS
DE 3 À 15 M ET PLUS NOUS
CONSULTER**

devis.special@tubesca-comabi.com

Garantie 5 ans | Décret 2004-924 | Norme EN 1090 (obligatoire) - EN ISO 14122 - NF E 85016

- Structure aluminium livrée sur palette avec visserie et notice de montage.
- Pour desservir de manière sécurisée les toitures, bâtiments et installations industrielles.
- Une crinoline doit équiper l'échelle lorsque celle-ci est supérieure à 3 m.
- Compositions 100% conformes à la norme NFE 85-016 (marche palière et portillon compris).
- Fixations adaptées à un mur en béton.
- La pose doit être effectuée par des professionnels spécialisés et validée par un organisme officiel.



TRUCK'ACCESS LE QUAI DE DÉCHARGEMENT MOBILE



	Hauteur accès maxi (m)	Poids (kg)	CODE PROMO Gencod	PRIX PROMO Tarif 2025
7 marches	3.40	158	OP001032 3178740263478	3999 ^{eHT} 7815 ^{eHT}

Décret 2004-924 | Norme EN 1090 (obligatoire) - EN ISO 14122 - NF E 85016

Aluminium Configuration spécifique : devis.special@tubesca-comabi.com

- Plates-formes conçues pour les terminaux routiers et plates-formes logistiques.
- Marches aluminium striées grand confort largeur 800 x 225 mm.
- Plancher grand confort en aluminium strié avec garde-corps arrière et latéral.
- Longueur plancher : 3,00 m.
- Inclinaison : 45°.
- La sécurité est assurée par 2 rampes fixes.



IMPRIMÉ
EN FRANCE

